

CENOVÉ PODMÍNKY 2020/ I.

CENÍK 831-2 HYDROMELIORACE LESNICKO-TECHNICKÉ

I. OBECNÉ PODMÍNKY CENÍKU

1. ČLENĚNÍ A PLATNOST CENÍKU

11. Členění

111. Ceník obsahuje velkoobchodní položky stavebních prací (dále jen „položky“) pro:

Část A 01 – ZŘÍZENÍ KONSTRUKCÍ STAVEBNÍCH OBJEKTŮ nebo jejich částí (dále jen „objektů“),

Část B 01 – BOURÁNÍ (DEMONTÁŽ) KONSTRUKCÍ OBJEKTŮ,

Část C 01 – OPRAVY A ÚDRŽBA KONSTRUKCÍ OBJEKTŮ.

12. Platnost

121. Ceník je určen pro oceňování stavebních prací těchto objektů:

- 831 3 Sanace území,

- 833 27 Hrazení a úprava bystřin

a dále objektů uvedených v čl. 121 obecných podmínek ostatních ceníků v rozsahu, určeném v čl. 123 jejich všeobecných podmínek.

2. PODSTATNÉ KVALITATIVNÍ A DODACÍ PODMÍNKY

211. Položky byly kalkulovány za předpokladu dodržení podstatných kvalitativních podmínek uvedených ve Společných ustanoveních cenových podmínek, v těchto Cenových podmínkách a za dodržení Technických podmínek.

4. NÁZVOSLOVÍ A ZKRATKY

42. Zkratky

D	průměr
H	výška
hl.	hloubka
MC	malta cementová
MCS	malta cementová spárovací
tl.	tloušťka
v.	výška

5. VÝJIMKY Z PRAVIDEL PRO POUŽITÍ CENOVÉ SOUSTAVY

V položkách nejsou započteny náklady na pomocné lešení o výšce pracovní podlahy do 1 900 mm a pro zatížení do 1,5 kPa, pokud není ve všeobecných podmínkách jednotlivých částí ceníku uvedeno jinak.

7. PODMÍNKY PRO KALKULACI JEDNOTKOVÝCH CEN

71. Kalkulační vzorec

Cena uvedená u jednotlivých položek byla sestavena na základě individuální kalkulace a jednotlivé náklady tvořící celkovou cenu položky byly do jednotkových cen započteny takto:

$$\text{CENA} = \text{MATERIÁL} + \text{MZDY} + \text{STROJE} + \text{ODVODY} + \text{OPN} + \text{REŽIE} + \text{ZISK}$$

Jednotlivé složky tohoto vzorce představují základní prvky ceny a byly do orientačních cen zakalkulovány podle níže uvedených podmínek.

711. Materiál

Ceny materiálu zakalkulovaného v položkách prací vychází z ceníkových cen (tj. z veřejně dostupných ceníků) výrobců, nebo prodejců materiálu zjištěných v listopadu 2019. K těmto cenám jsou připočteny pořizovací náklady tj. náklady související s dopravou materiálu na staveniště - obvykle ve výši 2 - 5 % z nákupní ceny materiálu.

Pořizovací náklady, připočtené k cenám materiálu, jsou postačující na dopravu do cca 20 km od skladu prodejce. Výjimkou je kamenivo, pro které se uvažuje doprava ze vzdálenosti 35 km nákladním automobilem nosnosti 12 t při plném vytížení.

Pro kalkulaci cen prací jsou užity ceny materiálu bez daně z přidané hodnoty.

712. Mzdy

Na základě normativů spotřeby a tarifních tříd je stanovena základní úkolová mzda. Pro výpočet úkolové mzdy byly použity následující sazby pro jednotlivé tarifní třídy:

Stavební dělník, třída	Průměrný hodinový výdělek Kč/hod	Průměrný měsíční výdělek v Kč (hrubá mzda)
4	175	30 436
5	195	33 914
6	216	37 567
7	236	41 045
8	252	43 828

V hodinové sazbě jsou započteny mzdové náklady včetně pohyblivé složky mzdy (prémie a odměny). Nejsou zde započteny náklady na pracovníka na jeho neproduktivní čas tj. státní svátky a dovolená. Tyto náklady jsou obsaženy v režích.

7121. ODVODY

Odvody na sociální a zdravotní pojištění (33,8 %).

713. Náklady na stroje

Náklady na stroje jsou propočteny podle normativů strojohodin a oceněny podle sazeb strojohodin pro rok 2020. Část použitých sazeb jsou hodnoty pronájmu při denním osmihodinovém využití stroje. Ostatní sazby jsou propočteny z předepsaných odpisů, nákladů na opravy, údržbu a pohonné hmoty.

714. Ostatní přímé náklady (OPN)

OPN jsou zejména technologická přeprava v položkách vyjadřujících manipulaci se zeminou, sutí a stavebním materiálem.

715. Režie

Režijní náklady jsou do ceny zakalkulovány ve výši:

- výrobní režie 22,0 %
- správní režie 18,0 %

Základnou pro výpočet režijních nákladů jsou náklady mzdové, náklady na stroje, a odvody, přičemž pro výpočet správní režie je do základny zahrnuta i režie výrobní.

Do režijních nákladů se započítávají zejména:

- spotřeba paliv, energií a materiálů souvisejících s řízením
- náklady na opravu a údržbu hmotného investičního majetku
- odpisy investičního majetku
- odpisy drobného investičního majetku
- výkony spojů, cestovné, nájemné a ostatní služby
- mzdové náklady související s řízením a odvody z nich
- osobní náklady
- bezpečnostní opatření z hlediska uspořádání a provozu staveniště, pracovní ochranné prostředky, školení BOZP, úkoly v prevenci rizik
- náklady na záruční opravy
- pojistné
- poplatky
- ostatní finanční náklady

716. Zisk

Zisk je do ceny zakalkulován ve výši 10 %. Základnu pro stanovení zisku tvoří veškeré přímé i nepřímé náklady snížené o náklady na materiál a jeho pořízení.

8. HODINOVÉ ZÚČTOVACÍ SAZBY

Pro provedení prací, jejichž konstrukce nebo charakter nejsou v tomto sborníku uvedeny, případně pro práce nezměřitelné a související s provedením stavebních prací, lze v některých případech využít i hodinové zúčtovací sazby. Pro orientaci uvádíme výši HZS zpracovanou podle výše uvedeného kalkulačního vzorce pro vybrané tarifní třídy:

Pořadí	Název	Mzdové náklady	Odvody z mezd	Režie celkem	Zisk	Odbytová cena
1	HZS, Práce v tarifní třídě 4	175	59,15	102,93	33,71	371 Kč
2	HZS, Práce v tarifní třídě 5	195	65,91	114,7	37,56	413 Kč
3	HZS, Práce v tarifní třídě 6	216	73,01	127,05	41,61	458 Kč
4	HZS, Práce v tarifní třídě 7	236	79,77	138,81	45,46	500 Kč

5	HZS, Práce v tarifní třídě 8	252	85,18	148,22	48,54	534 Kč
---	------------------------------	-----	-------	--------	-------	---------------

Pokud individuálně stanovená HZS pro konkrétního dodavatele převyšuje nebo nedosahuje hodnot uvedených výše, je nutné přistoupit k rekalkulaci ceny (tj. provést její úpravu podle podmínek konkrétního dodavatele).

II. CENOVÉ PODMÍNKY JEDNOTLIVÝCH ČÁSTÍ

ČÁST A 01 – ZŘÍZENÍ KONSTRUKCÍ STAVEBNÍCH OBJEKTŮ

1. ČLENĚNÍ A PLATNOST

12. Platnost

121. Tato část je určena pro oceňování stavebních prací na objektech uvedených v čl. 121 obecných podmínek ceníku.
123. Stavební práce na objektech uvedených v čl. 121 obecných podmínek ceníku, pro které tato část neobsahuje položky, se oceňují:
- a) odstranění a přemístění kořenů a úprava pozemků položkami souborů položek části A 01 ceníku 823-1 Plochy a úprava území,
 - b) obdělání pozemku zpevnění terénu zatravněním a rýhováním položkami souborů položek části A 02 ceníku 823-1 Plochy a úprava území,
 - c) štět dna svahů bystřin položkami souboru položek 464 51 Pohoz dna nebo svahů jakékoliv tloušťky z lomového kamene části A 01 ceníku 832-1 Hráze a úpravy na tocích – úpravy toků a kanály,
 - d) kladení dlažeb z desek Klas položkami souboru položek 465 92 Kladení dlažeb z desek Klas části A 01 ceníku 831-1 Hydromeliorace – zemědělské,
 - e) ostatní doplňkové stavební konstrukce a práce jako součást objektů sanace území položkami souborů položek části A 01 ceníku 832-1 Hráze a úpravy na tocích – úpravy toků a kanály.

3. USTANOVENÍ K JEDNOTLIVÝM DRUHŮM KONSTRUKCÍ

31. Povrchové úpravy terénu

311. Volba položek

Provádí-li se při uvolnění nebo ožínání sazenic zároveň jejich okopání nebo obrytí, oceňuje se okopání položkami souboru položek 184 80-71 Okopání sazenic a obrytí položkami souboru položek 184 80-72 Obrytí sazenic této části.

312. Užití položek

3121. a) Položky souborů položek
182 40-2 Síje travního semene do misek
183 10-4 Kopání jamek pro výsadbu sazenic
183 10-5 Kopání plošek
184 00-4 Výsadba sazenic stromů a keřů
184 00-5 Výsadba sazenic sazečem
184 00-6 Výsadba sazenic ve stržích do rýh
184 40-6 Výsadba řízků a prutů
184 40-7 Výsadba kulových sazenic
185 40 Síje listnáčů
platí pro výsadbu a síji v předepsaném sponu.
- b) Položky souborů položek
183 40-81 Podmítka pluhem
183 40-82 Orba
183 40-83 Smykování pro práce související s přípravou půdy
platí pro zalesňování při sanaci území.

313. Náplň položek

3131. V položkách souborů položek
112 10-6 Probírky se zpracováním dřevní hmoty na kmeny nebo výřezy
112 10-7 Probírky se zpracováním dřevní hmoty na rovnané dříví
jsou započteny i náklady na kácení stromů, odvětvování a na manipulaci s dřevní hmotou.
3132. V položkách souborů položek
182 40 Síje travního semene do misek
184 00 Výsadby sazenic
184 40-6 Výsadby řízků a prutů
184 40-7 Výsadby kulových sazenic
185 40 Síje listnáčů
nejsou započteny náklady na dodání sazenic, řízků a semen; jejich dodání se oceňuje ve specifikaci. Ztratné se stanoví ve výši 5%.

314. Technologická manipulace

- V položkách jsou započteny náklady na technologickou manipulaci v rozsahu
- a) výsadby a síje
- vodorovné přemístění sazenic, řízků a semen na vzdálenost do 200 m; vodorovné přemístění kůlů pro upevnění sazenic na vzdálenost do 50 m,
- b) ochrana sazenic
- vodorovné přemístění na vzdálenost do 50 m,
- c) hnojení sazenic
- vodorovné přemístění na vzdálenost do 200 m.

315. Způsob měření

- Měrnou jednotkou souborů položek
111 20-6 Seřezání vrbového proutí,
111 20-7 Prořezávka porostů,
111 20-9 Spálení proutí, kletí a dřevin
je 1 m² půdorysné plochy omezené obalovou křivkou korun stromů. Je-li takto určená plocha větší než plocha staveniště, uvažuje se pouze plocha staveniště.

32. Zdivo základové a nadzákladové zděné

321. Volba položek

Při zřizování konstrukcí nebo jejich částí, s výjimkou zřizování konstrukcí nebo jejich částí při udržování a opravách, je pro volbu položky souborů položek

27.21	Základové pásy a bloky z lomového kamene
326 21-1	Zdivo nadzákladové z lomového kamene
326 21-2	Zdivo nadzákladové na sucho z lomového kamene
326 21-3	Zdivo obkladní z lomového kamene
326 22.	Zdění obkladního řádkového zdiva

rozhodující celkové množství příslušných stavebních prací na objektu.

322. Užití položek

Položky souborů položek

27.21	Základové pásy a bloky z lomového kamene
326 21-1	Zdivo nadzákladové z lomového kamene na maltu
326 21-2	Zdivo nadzákladové na sucho z lomového kamene
326 21-3	Zdivo obkladní z lomového kamene
326 21-4	Zdivo z lomového kamene na sucho do drátěných košů
326 21-5	Zdivo z lomového kamene na sucho do drátěných sítí
326 21-6	Zídka z kamene na sucho ve strži
326 22	Zdění obkladního řádkového zdiva

platí pro příčné i podélné objekty.

323. Náplň položek

3231. a) V položkách zdiva z lomového kamene na sucho (soubory položek 326 21-4 Zdivo z lomového kamene na sucho do drátěných košů a 326 21-5 Zdivo z lomového kamene na sucho do drátěných sítí) jsou započteny i náklady na vypracování lícních ploch z lomového kamene upraveného a na výplň z lomového kamene neupraveného tříděného.
- b) V položkách souboru položek 326 31-6 Zídka z kamene na sucho ve strži jsou započteny i náklady na urovnání líce ve sklonu proti svahu bez předběžného opracování kamene.

324. Technologická manipulace

V položkách jsou započteny náklady na technologickou manipulaci pro zdivo základové a nadzákladové zděné v rozsahu – vodorovně na vzdálenost 10 m, svisle na výšku 1,5 m.

325. Způsob měření

Objem zdiva z kamene se určuje v m³ projektované konstrukce se spárami. Od celkového objemu se odečítá objem otvorů, výklenků, rýh, kapes, prohlubní, drážek, prostupů a části jiných konstrukcí zasahujících do zdiva jednotlivě větší než 0,10 m³ u zdiva obkladního a 0,20 m³ u zdiva ostatního. U zdiva zaobleného půdorysu se délka měří po delším líci. U zaoblených rohů a koutů zdiva se k zaoblení do poloměru 50 mm nepřihlíží. Objem zaobleného zdiva (nikoliv v omítce) v koutech o poloměru větším než 50 mm se určí jako 1/3 součinu plochy nejmenšího opsaného čtyřúhelníku a výšky zdiva.

33. Zdivo základové a nadzákladové betonové

331. Volba položek

Pro volbu položky souborů položek 27.31 Základové pásy a bloky z betonu a 326 31 Zdivo nadzákladové z betonu je rozhodující pro zřizování konstrukcí nebo jejich částí, s výjimkou zřizování konstrukcí nebo jejich částí při udržování a opravách, celkové množství příslušných stavebních prací na konstrukci.

332. Užití položek

Položky platí pro

- beton z cementu portlandského, struskoportlandského, vysokopecního a síranovzdorného,
- jakoukoliv třídu a jakékoliv balení cementu,
- jakoukoliv zpracovatelnost betonové směsi.

Položky souborů položek

27.31	Základové pásy a bloky z betonu
326 31	Zdivo nadzákladové z betonu
326 35	Bednění lícních ploch

platí pro příčné i podélné objekty.

334. Technologická manipulace

V položkách jsou započteny náklady na technologickou manipulaci pro

- betony – vodorovně na vzdálenost do 3 m,
- bednění – vodorovně v pracovním prostoru 20 x 20 m, na výšku do 4 m.

335. Způsob měření

Objem betonového zdiva se určuje v m³ projektované konstrukce. Od celkového objemu se odečítá objem otvorů, dutin, drážek, prohlubní, prostupů, výklenků, části jiných konstrukcí zasahujících do betonových konstrukcí jednotlivě větší než 0,10 m³. U betonového zdiva, jehož půdorys má zaoblený tvar, se délka měří po delším líci. U zaoblených rohů se k zaoblení do poloměrů 50 mm nepřihlíží.

34. Rovnaniny a dlažby

341. Volba položek

Při zřizování konstrukcí nebo jejich částí, s výjimkou zřizování konstrukcí nebo jejich částí při udržování a opravách, pro volbu položek souborů položek

463 21	Rovnanina z lomového kamene,
465 51-1	Dlažba z lomového kamene bez zřízení lože,
465 51-3	Dlažba na sucho z nasbíraného kamene bez zřízení lože,
465 51-5	Dlažba z kopáků bez zřízení lože

je rozhodující celkové množství konstrukcí a jejich částí oceňovaných určitou položkou na konstrukci.

342. Užití položek

Položky souborů položek 465 51-5 Dlažba z kopáků bez zřízení lože platí i pro oceňování bočních dlažeb vývarů, je-li tloušťka kopáků rovna tloušťce dlažby.

343. Náplň položek

3431. a) V položkách dlažeb na sucho bez vyplnění spár v souborech položek
465 51-1 Dlažba z lomového kamene bez zřízení lože,
465 51-3 Dlažba z nasbíraného kamene bez zřízení lože
jsou započteny náklady na vyklínování spár úlomky kamene nebo opracování styčných a ložných ploch kamene a na takové provedení dlažby, aby bez vyklínování spár byla dodržena šířka spár 20 až 30 mm.
- b) V položkách dlažeb s vyplněním spár drnem, obsažených v souborech položek
465 51-1 Dlažba z lomového kamene bez zřízení lože,
465 51-3 Dlažba z nasbíraného kamene bez zřízení lože,
465 51-5 Dlažba z kopáků bez zřízení lože
jsou započteny i náklady na získání drnu na staveništi a na jeho potřebné přemístění ze vzdálenosti do 50 m. Přemístění drnu na vzdálenost přes 50 m se oceňuje položkami souboru položek 162.0-21 části A 02 ceníku 823-1 Plochy a úprava území.
- c) V položkách souboru položek 465 51-3 Dlažba z nasbíraného kamene bez zřízení lože jsou započteny i náklady na sebrání a dopravu kamene ze vzdálenosti do 10 m od místa spotřeby. V položkách souboru položek 465 51-3 Dlažba z nasbíraného kamene bez zřízení lože se stanoví objemová hmotnost pro
- | | |
|------------|---------|
| tl. 200 mm | 0,385 t |
| tl. 250 mm | 0,465 t |
| tl. 300 mm | 0,539 t |
3432. V položkách nejsou započteny náklady na lože. Tyto stavební práce se oceňují položkami souborů položek 451 31 – Podklad pod dlažbu z betonu nebo 451 57 – Podklad pod dlažbu ze šterkopísku.

344. Technologická manipulace

V položkách jsou započteny náklady na technologickou manipulaci pro patky, záhozy, rovnaniny, schody a dlažby – vodorovně na vzdálenost do 3 m.

345. Způsob měření

Množství dlažeb se určuje v m² plochy na povrchu dlažby, ve svahu v rovině sklonu. Započítávají se i plochy výklenků a prahů, na kterých je dlažba provedena. Plocha výstupků, otvorů a nedlážděných ploch jednotlivě větších než 0,25 m² se od celkového množství odečítá.

35. Piloty a kůly pro zpevněné plochy**353. Náplň položek**

V položkách, v jejichž popisech je uvedena práce s pilotami, jsou započteny i náklady na jejich dodání, přípravu, okování a zaberanění, odříznutí a popřípadě seříznutí jejich konců po zaberanění a sejmutí železných zděří z odříznutých částí.

V položkách, v jejichž popisech je uvedena práce s podpěrnými nebo zajišťovacími kůly, jsou započteny i náklady na jejich dodání, přípravu, zaražení a odříznutí i s případným předchozím probitím otvorů.

36. Dřevěné, haťové a zápletové konstrukce

362. Užití položek

Zřizují-li se haťové konstrukce nebo haťové a klestové výplně výmolů toků pod dlažbu nebo zához, oceňují se tyto konstrukce položkami předepsaného druhu zpevnění.

364. Technologická manipulace

V položkách jsou započteny náklady na technologickou manipulaci vodorovně na vzdálenost do 20 m.

37. Úprava povrchů

373. Náplň položek

V položkách souborů položek
62.45-2 Omítka cementová,
62.45-3 Zatření rubu,
65.90 Opracování hran a oblin,
627 45 Spárování zdiva

jsou započteny zvýšené náklady na:

- a) úpravu rohů a hran,
- b) omítání nebo spárování malých nebo různě skloněných ploch.

374. Technologická manipulace

V položkách jsou započteny náklady na technologickou manipulaci vodorovně na vzdálenost do 10 m.

38. Zábradlí ocelové

384. Technologická manipulace

V položkách jsou započteny náklady na technologickou manipulaci vodorovně na vzdálenost do 10 m.

39. Přesun hmot

392. Užití položek

- Položky souborů položek 998 31-5 Přesun hmot platí pro porosty ochranné platí pro objekty oboru 831 3 mimo 831 35 a pro objekty oborů 833 27.
- Položky souboru 998 31-2 Přesun hmot pro meliorace platí pro objekty oboru 831 35.

5. VÝJIMKY Z PRAVIDEL PRO POUŽITÍ CENOVÉ SOUSTAVY

Náklady na pomocné lešení o výšce pracovní podlahy do 1 900 mm pro zatížení do 1,5 kPa jsou započteny pouze v položkách souborů položek:

326 21-1	Zdivo nadzákladové z lomového kamene
326 21-3	Zdivo obkladové z lomového kamene
326 21-4	Zdivo z lomového kamene na sucho do drátěných košů
326 21-5	Zdivo z lomového kamene na sucho do drátěných sítí
326 22-5	Zdění obkladové řádkového zdiva
326 31	Zdivo nadzákladové z betonu

ČÁST B 01 – BOURÁNÍ (DEMONTÁŽ) KONSTRUKCÍ OBJEKTŮ

1. ČLENĚNÍ A PLATNOST CENÍKU

12. Platnost

121. Tato část je určena pro oceňování bourání (demontáže) konstrukcí objektů uvedených v čl. 121 obecných podmínek ceníku.
123. Bourání (demontáž) objektů uvedených v čl. 121 všeobecných podmínek, pro které tato část neobsahuje položky, se oceňuje:
- a) vytažení dřevěných kůlů nebo pilot položkami souboru položek 228 95-... Vytažení dřevěných kůlů části A 01 ceníku
800-2 Zvláštní zakládání objektů
 - b) odstranění dřevěných prahů, bourání zděných a betonových konstrukcí a odstranění cementových omítek položkami souboru položek části B 01 ceníku
832-1 Hráže a úpravy na tocích – úpravy toků a kanály.

3. USTANOVENÍ K JEDNOTLIVÝM DRUHŮM KONSTRUKCÍ

31. Bourání konstrukcí

311. Volba položek

Vzdálenost vodorovné dopravy vybouraných hmot se určuje v m dopravní trasy.

315. Způsob měření

Pro určení množství měrných jednotek manipulace s vybouranými hmotami je závazná hmotnost uvedená ve sloupci 2 položkového listu.

ČÁST C 01 – OPRAVY A ÚDRŽBA KONSTRUKCÍ OBJEKTŮ

1. ČLENĚNÍ A PLATNOST

12. Platnost

121. Tato část je určena pro oceňování oprav a údržby konstrukcí objektů uvedených v čl. 121 obecných podmínek ceníku.
123. Opravy a údržba objektů, uvedených v čl. 121 obecných podmínek ceníku, pro které tato část neobsahuje položky, se oceňují:
- oprava porušeného obkladního zdiva, osazení podélného prahu, spárování a vyplnění spár dosavadní dlažby nebo zdiva, očištění usazenin, vysekání spár, obílení značek, položkami souboru položek části C 01 ceníku 832-1 Hráže a úpravy na tocích – úpravy toků a kanály,
 - ostatní konstrukce a práce položkami části A 01 tohoto ceníku.

3. USTANOVENÍ K JEDNOTLIVÝM DRUHŮM KONSTRUKCÍ

30 Všeobecné

301. Volba položek

Pro volbu položek v souborech položek

27.21	Základové pásy a bloky z lomového kamene,
27.31	Základové pásy a bloky z betonu,
326 21-1	Zdivo nadzákladové z lomového kamene,
326 21-2	Zdivo nadzákladové na sucho z lomového kamene,
326 21-3	Zdivo obkladní z lomového kamene,
326 22	Zdění obkladní řádkového zdiva,
326 31	Zdivo nadzákladové z betonu,
463 21	Rovnanina z lomového kamene,
465 51-1	Dlažba z lomového kamene,
465 51-3	Dlažba na sucho z nasbíraného kamene,
465 51-5	Dlažba z kopáků

části A 01 tohoto ceníku je rozhodující množství konstrukcí nebo jejich částí jednotlivě, tj. na jednom místě konstrukce.

PŘÍLOHY

Příloha č. 1/1

Třídění zemin, stupně zabaření a vlastnosti půd

Třídění zemin pro výsadbu a ošetření sazenic

Pro posouzení obtížnosti třídy zeminy pro výsadbu a ošetření sazenic se v položkách uvažuje označování tříd podle směrné normy schválené výnosem ministerstva lesů a dřevařského průmyslu ze dne 28.června 1955, čj. 9956/37-55;

zemina třídy 1: půdy písčité, hlinitopísčité, lehce rozpojitelné, rypné, sypké,

zemina třídy 2: půdy středně těžké, rozpojitelné motykou a středně kopné,

zemina třídy 3: půdy těžké, rozpojitelné motykou a středně kopné,

zemina třídy 4: půdy těžké, ulehlé, těžce kopné, soudržný jíl, střední kamenitost,

zemina třídy 5: půdy s vysokým procentem zvětralých hornin, silně prorostlá kořáním, rozpojitelné jen krumpáčem, velká kamenitost.

Stupně zabuření pro výsadbu a ošetření sazenic

půdy nezabuřené jsou půdy bez krytu nebo kryté jen hrabankou, popř. ojedinelou, nesouvislou bylinnou vegetací,

půdy zabuřené jsou půdy kryté souvislými travními porosty, buření a víceletým souvislým drnem.

Půdní podmínky a vlastnosti řad

půdy lehké (písčité půdy) tvoří převážně hrubá písčítá zrna, takže jsou snadno rozpadavé. Vyznačují se nesoudržností, jsou drobné, sypké, pro vodu velmi propustné, provzdušněné, a proto vysychavé. Je možno je velmi snadno zpracovávat. K lehkým půdám patří také písky, hlinité písky, popř. humózní písky,

půdy střední (hlinité půdy) se skládají převážně z hlinitého podílu. Při drobení se poměrně snadno rozpadávají a v prstech cítíme silnou převahu jemných půdních prachových částic nad zrny písčítými. Při dobrém zpracování si udržují drobtovitou strukturu, jsou středně provzdušněné a pro vodu dostatečně propustné. Ke středním půdám řadíme hlíny písčité a hlíny jílnaté,

půdy těžké (jílovité půdy) se skládají převážně z jemných jílovitých částí, které způsobují silnou soudržnost, uléhavost. Pro vzduch a vodu jsou nedostatečně propustné, za sucha tvrdnou, jsou náchylné k zamokření až k povrchovému zabahnění a snadno na povrchu kornatějí a slévají se. Zpracovatelnost je obtížná. K těžkým půdám řadíme půdy jílovohlinité, jílové a jíly. Půdy kamenité se mohou vyskytovat u všech druhů půdy, přičemž hlavním ukazatelem je obsah kamene v ornici a v podornici. V ornici je nejméně 30% štěrku (zrno s větším průměrem než 5 mm), z toho kamení více než 40%. Za kámen se pro tento účel považují zrna o větším průměru než 50 mm. Prostý volný štěrk v ornici nelze považovat za kamenitou půdu.

Příloha č.2 - Přepážka klestová

23

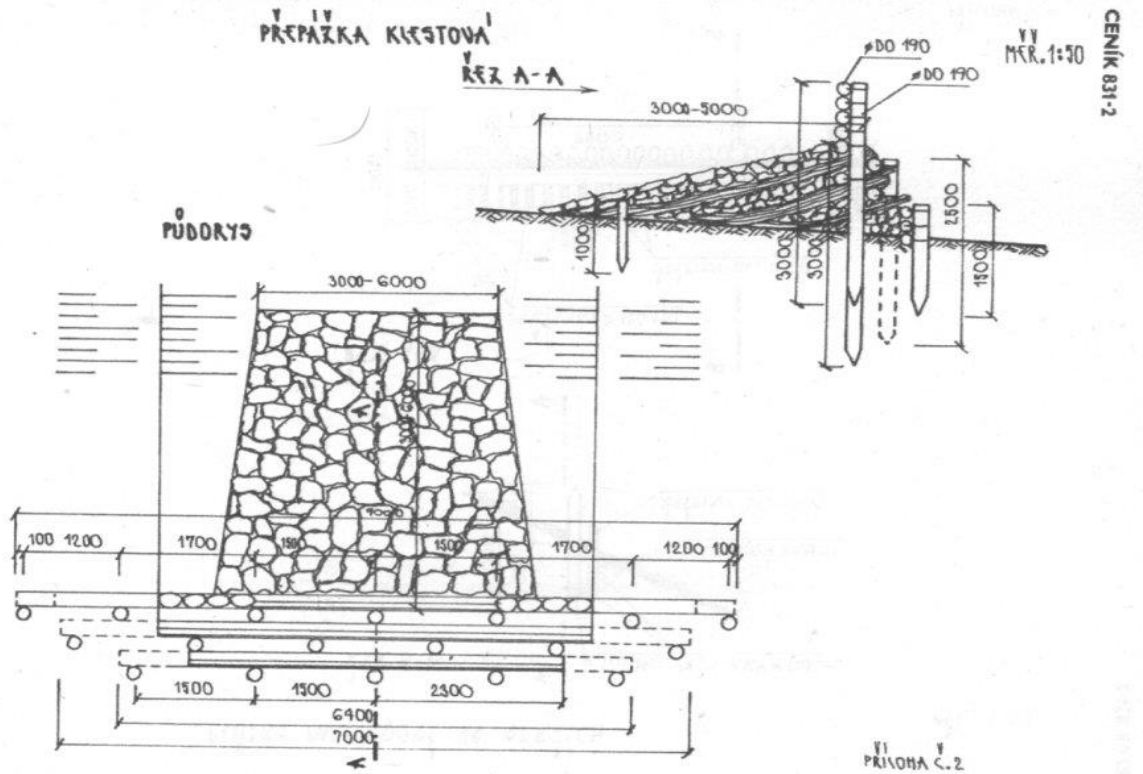

Příloha č.3 - Plůtky tyčové ve stržích

25

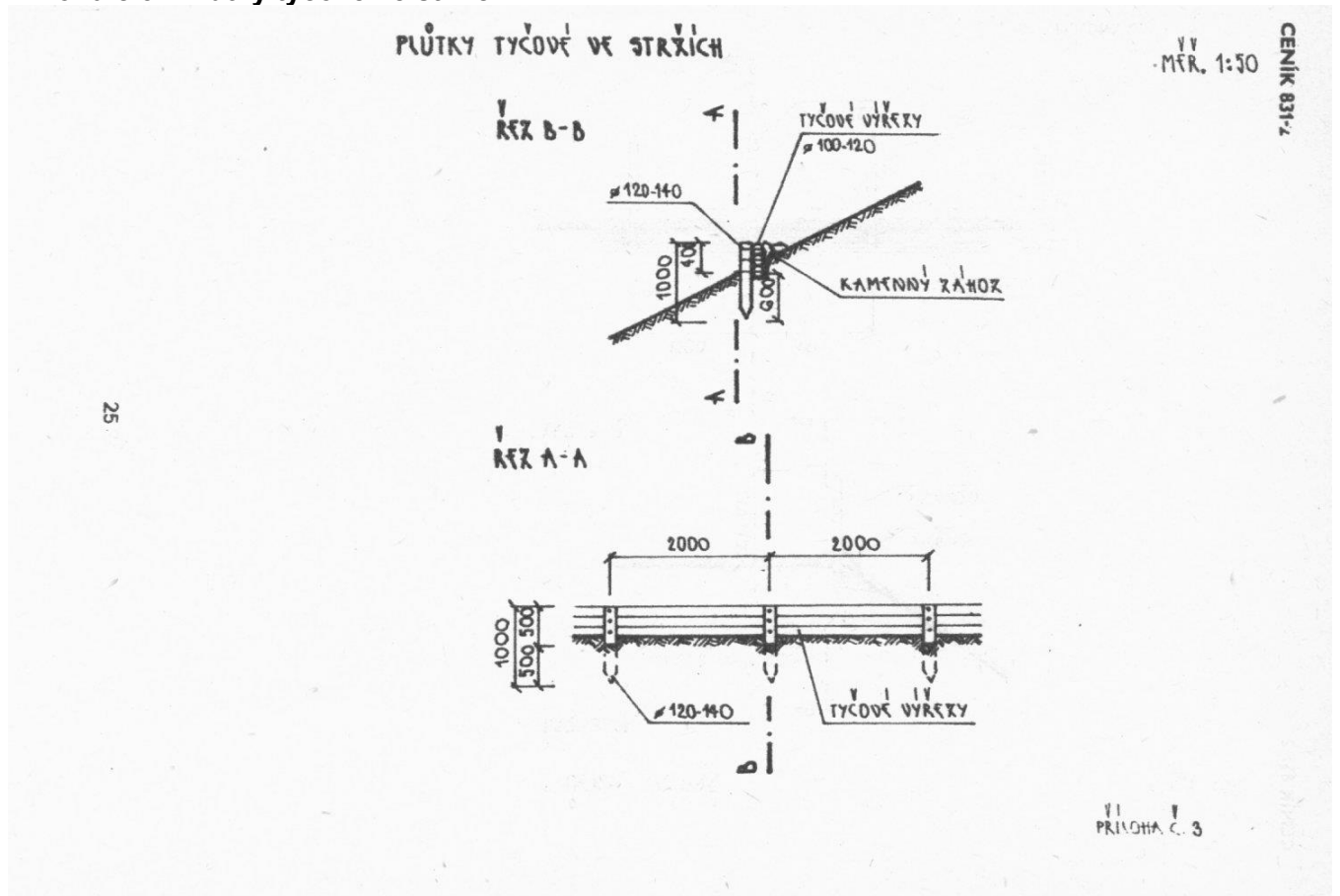

Příloha č.4 - Plůtky palisádové ve stržích

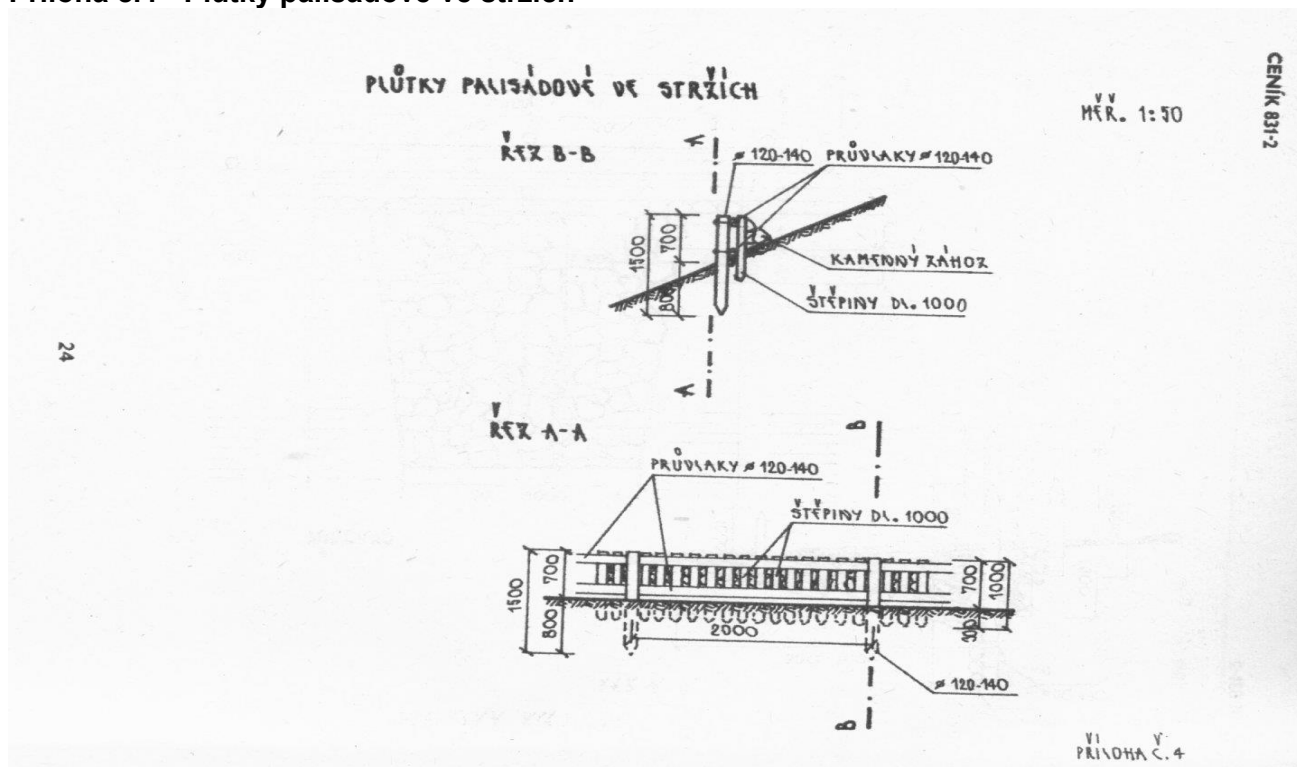

Příloha č.5 - Plůtky lat'ové

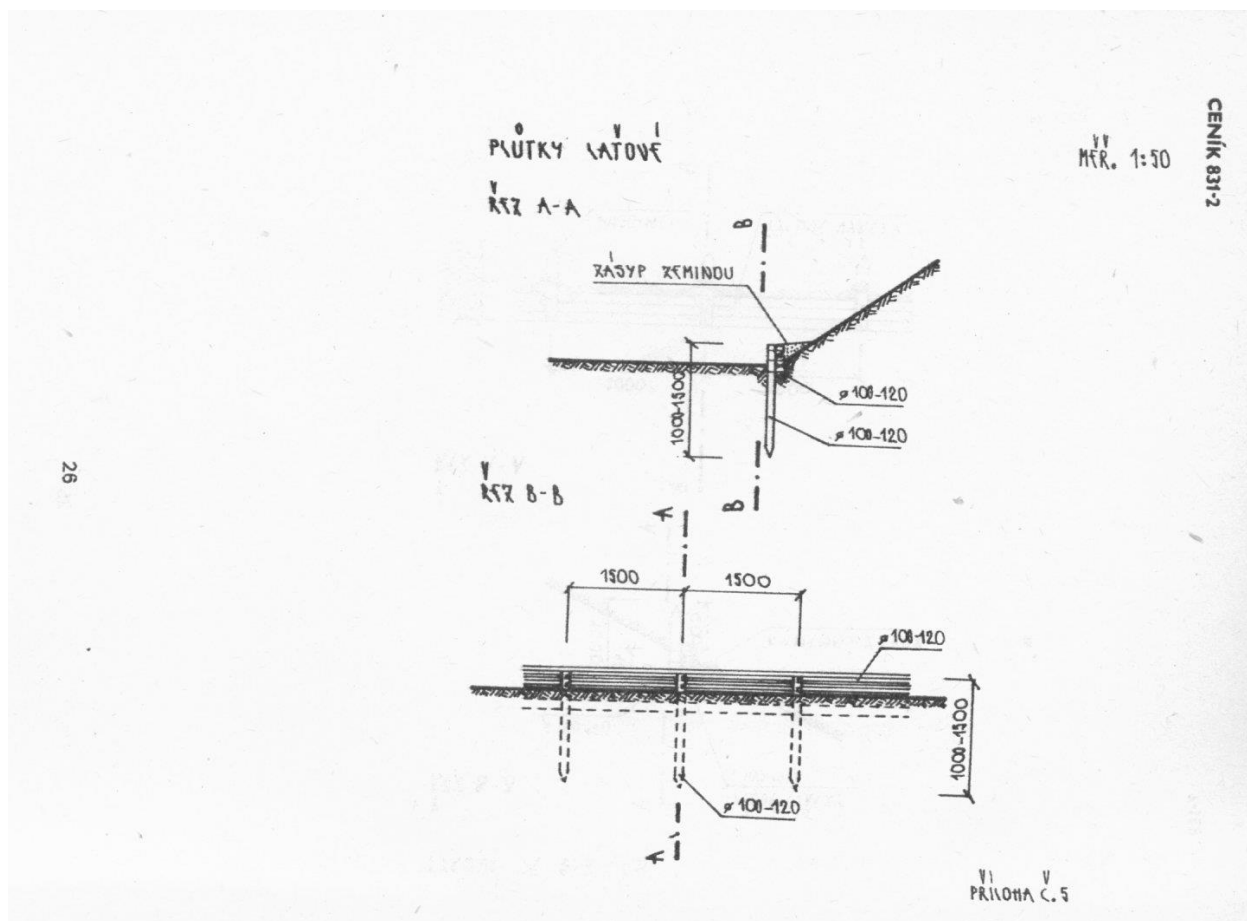

Příloha č.6 - Plůtky klestové ve stržích

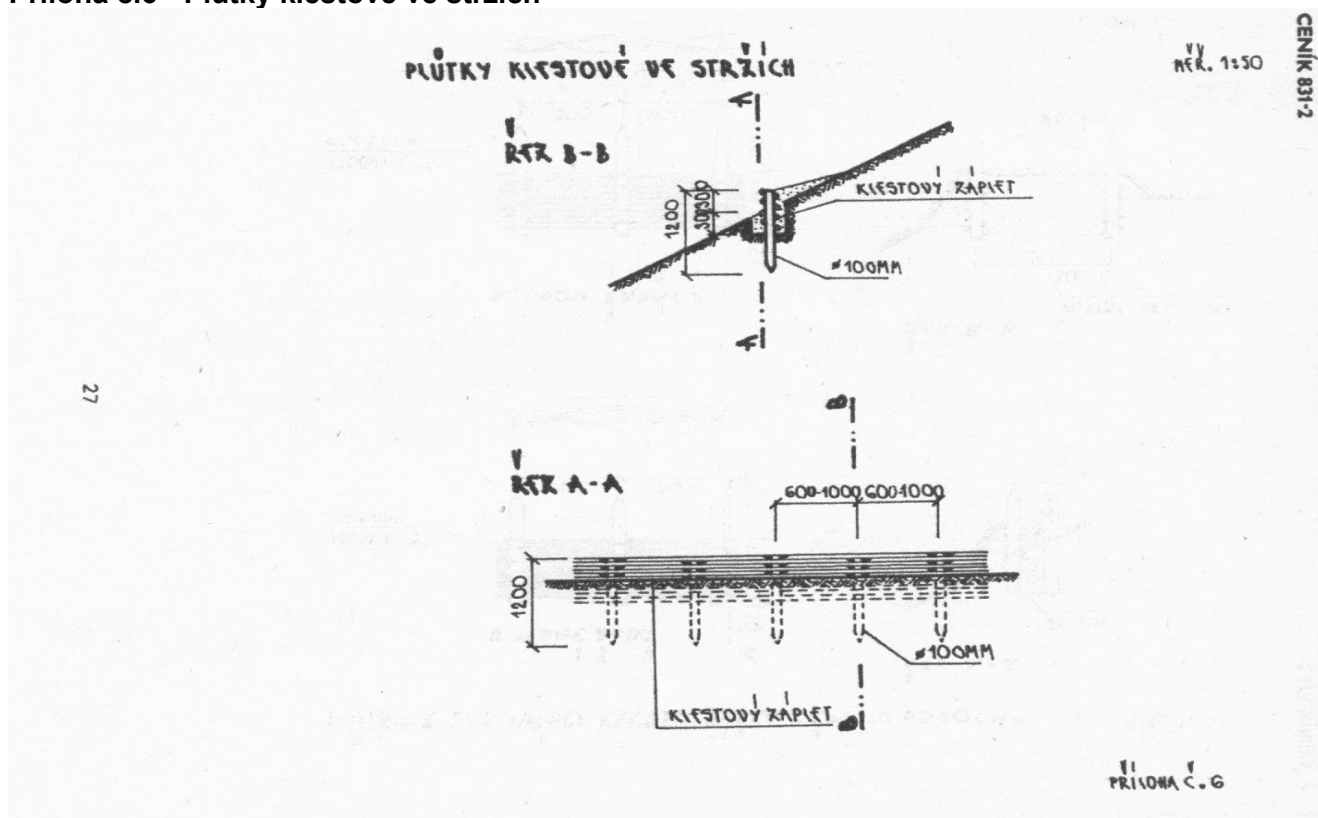

Příloha č.7 - Plůtky z vrbového klestu výška zápletu do 500 mm

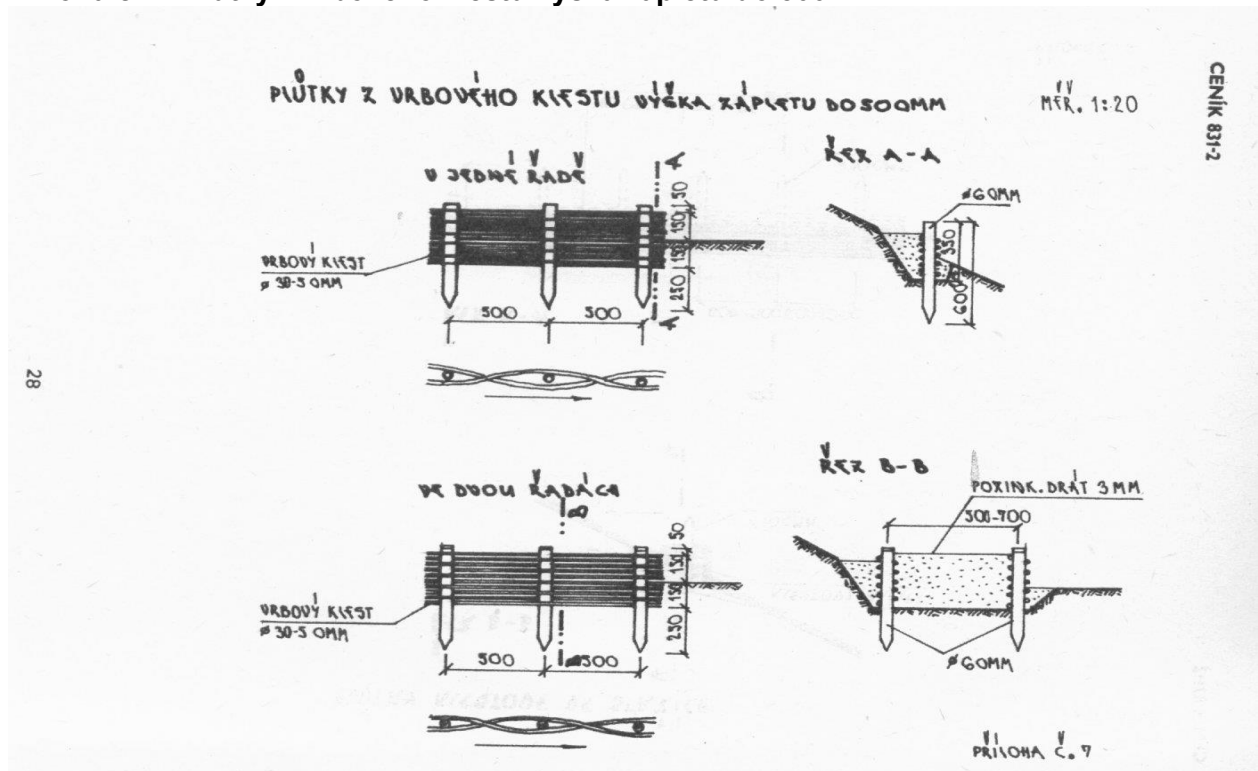

Příloha č.8 - Plůtky z vrbového klestu

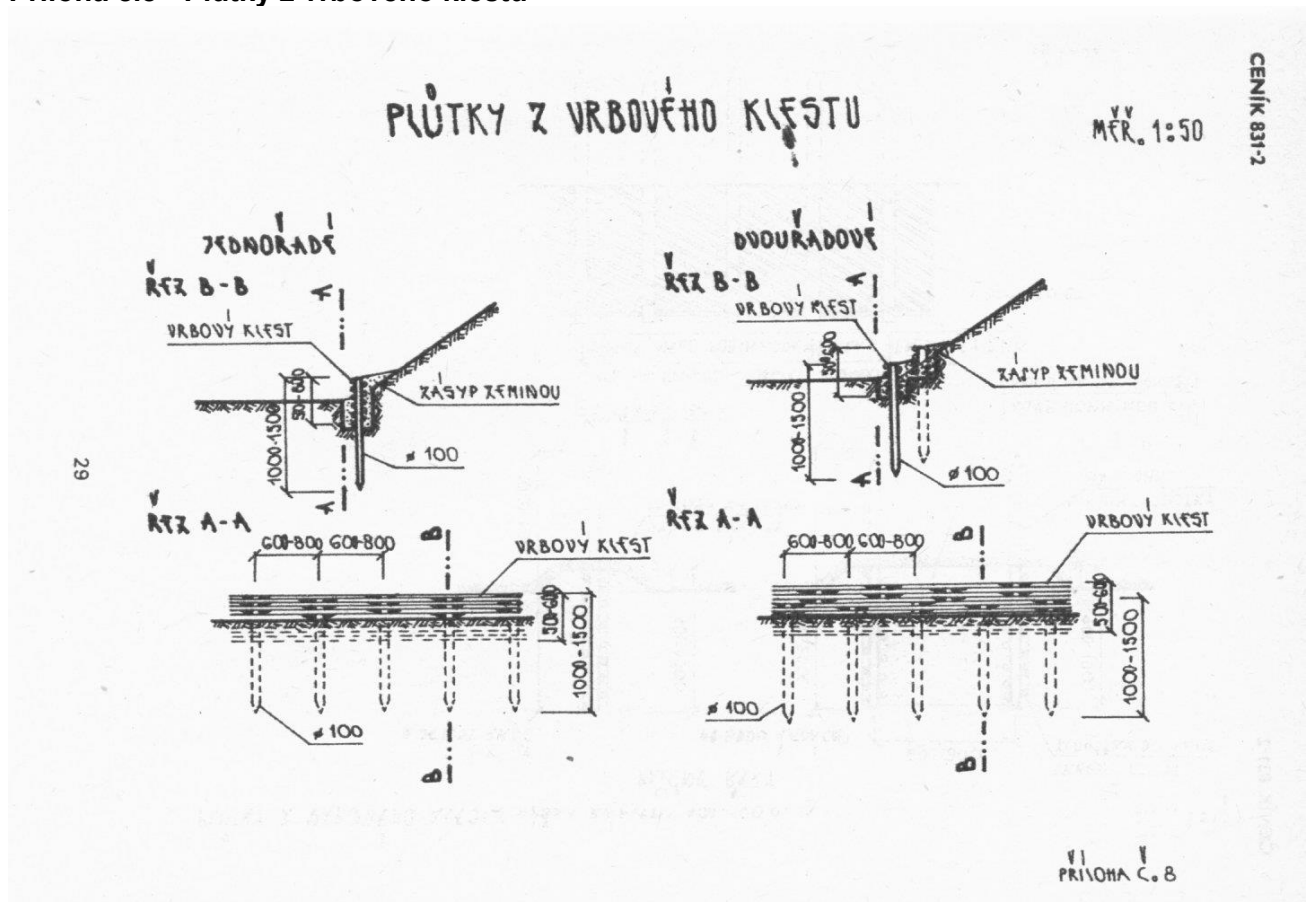

)

Příloha č.9 - Plátky z vrbového klestu výška zápletu 400 až 1000 mm

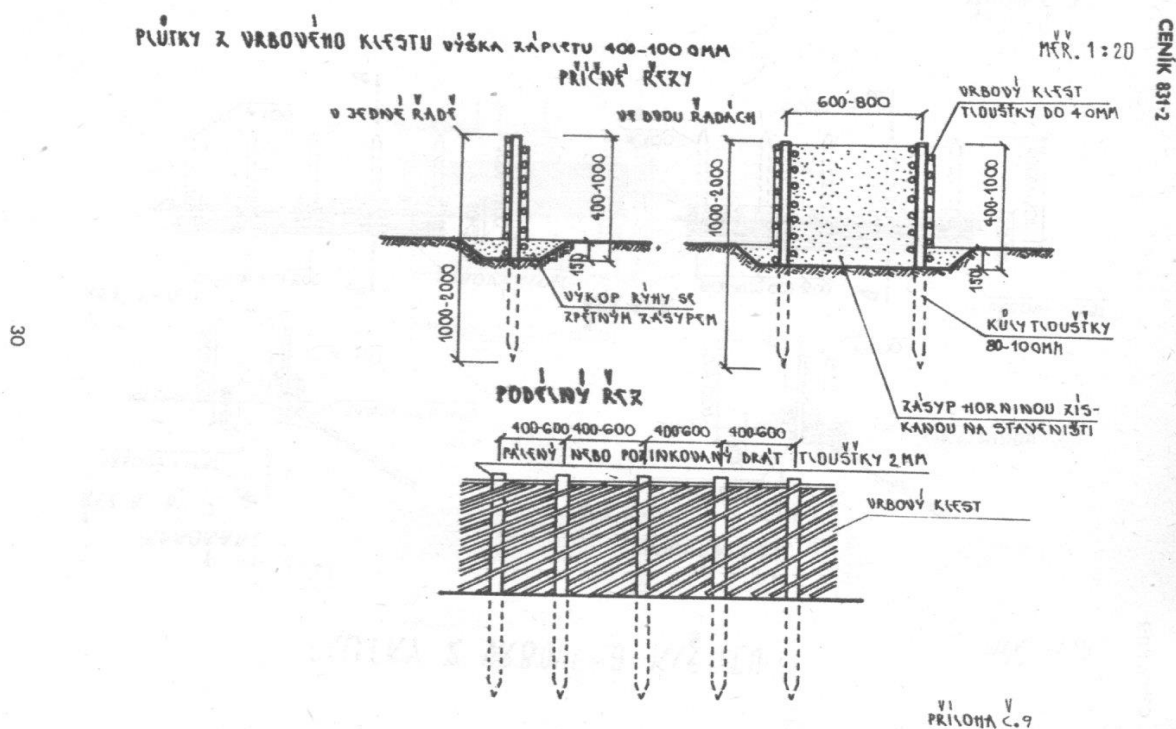

Příloha č.10 - Jednoduchý laťový výhon z tyčoviny

CENÍK 831-2

31

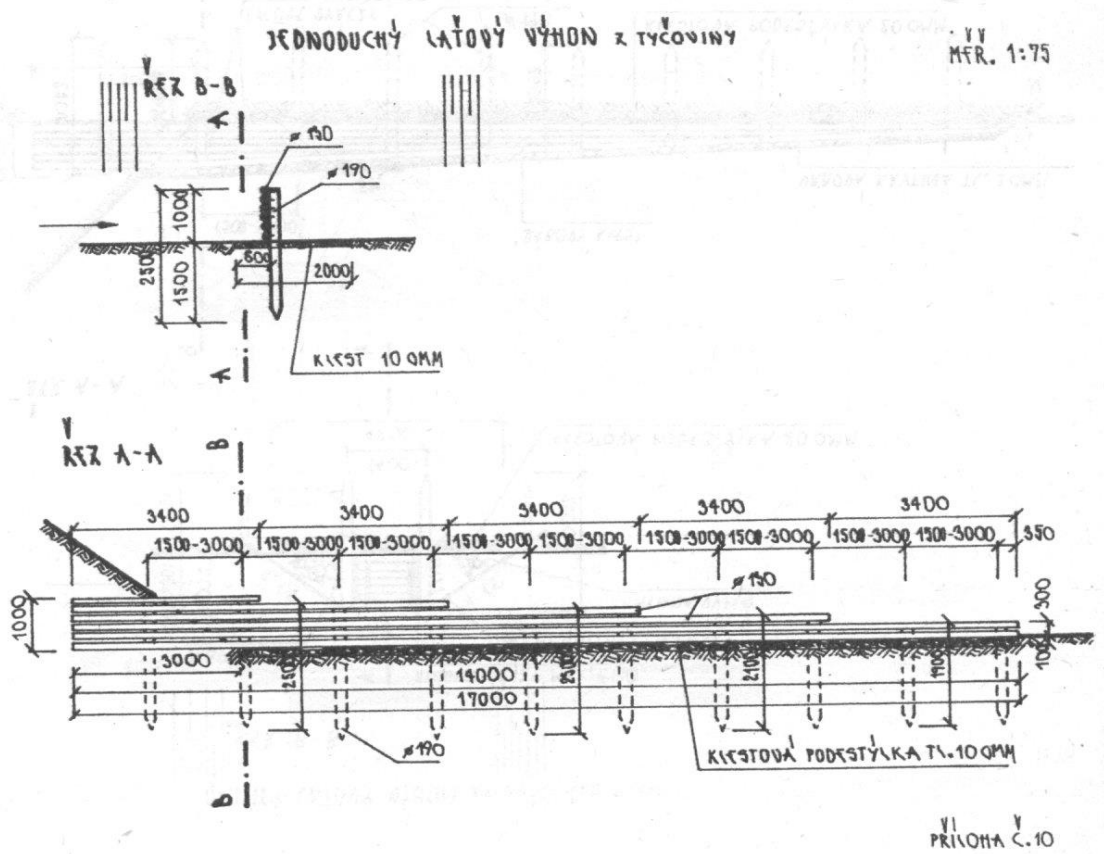

Příloha č.11 - Dvojitý laťový výhon ze dvou řad pilot

32

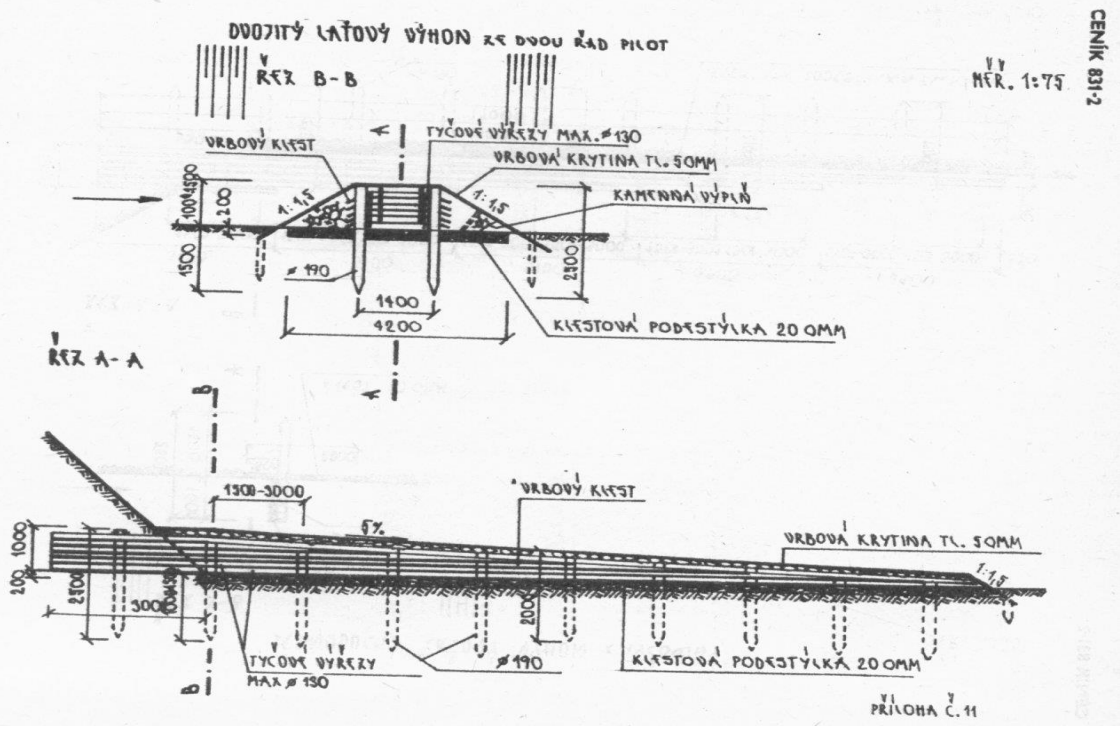

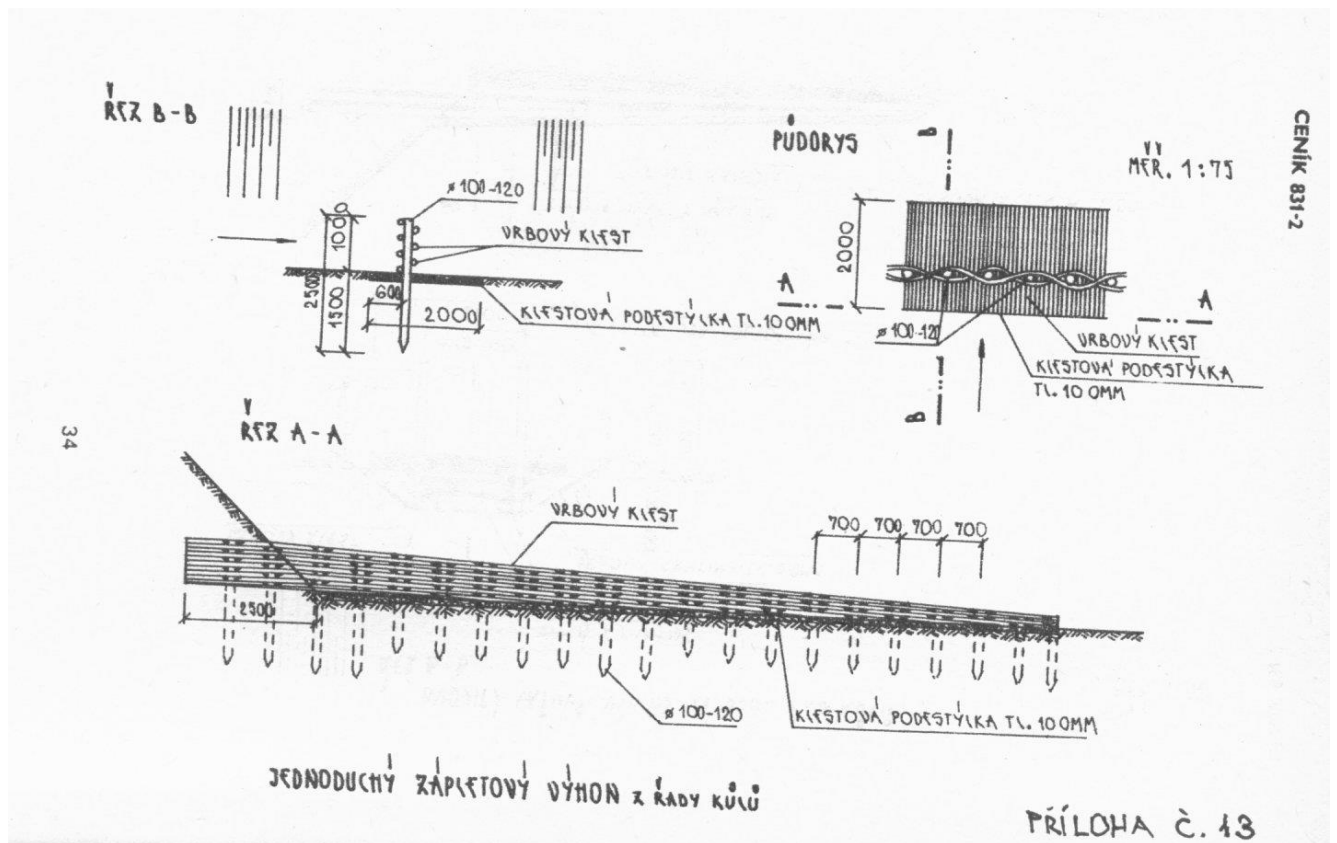

Příloha č.14 - Dvojitý zápleťový výhon ze dvou řad pilot

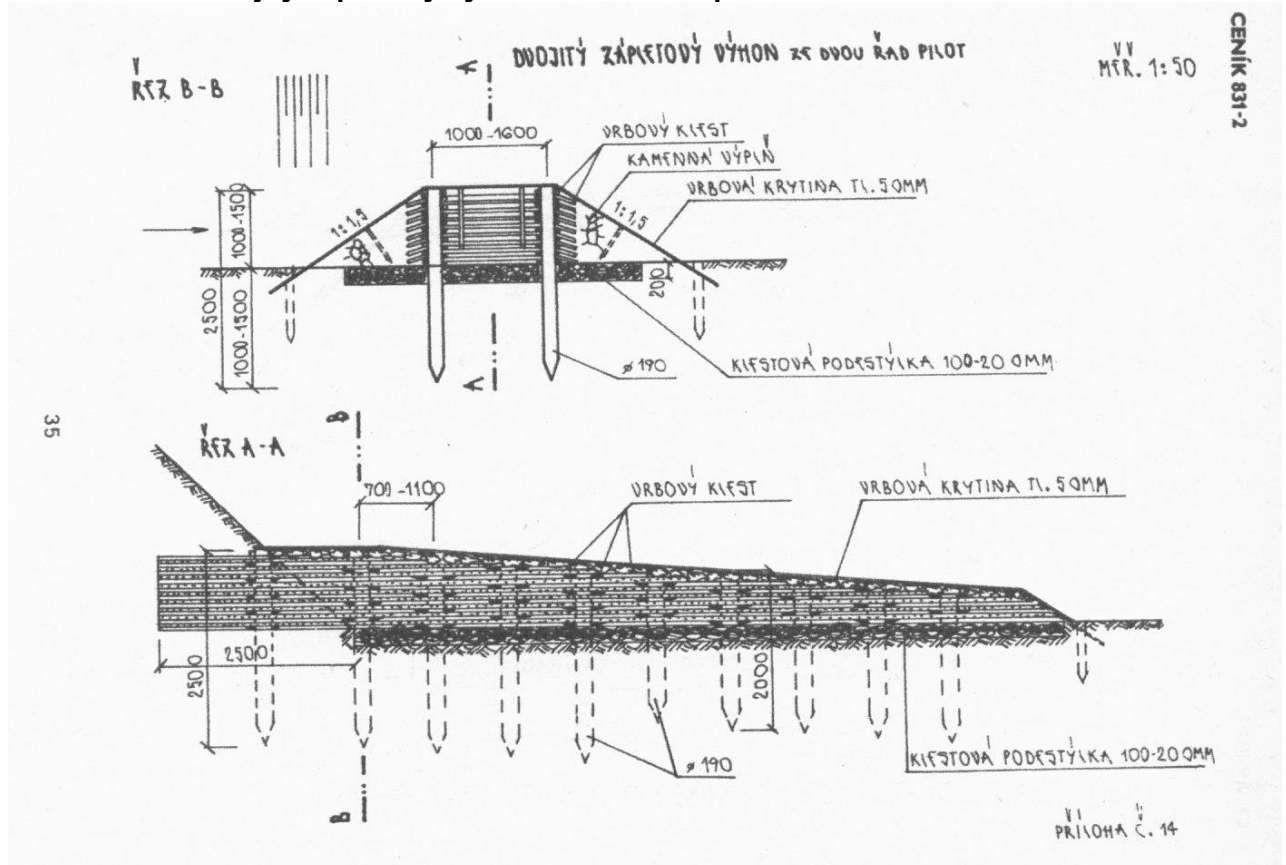

Příloha č.15 - Dvojitý zápleťový výhon ze dvou řad kůlů

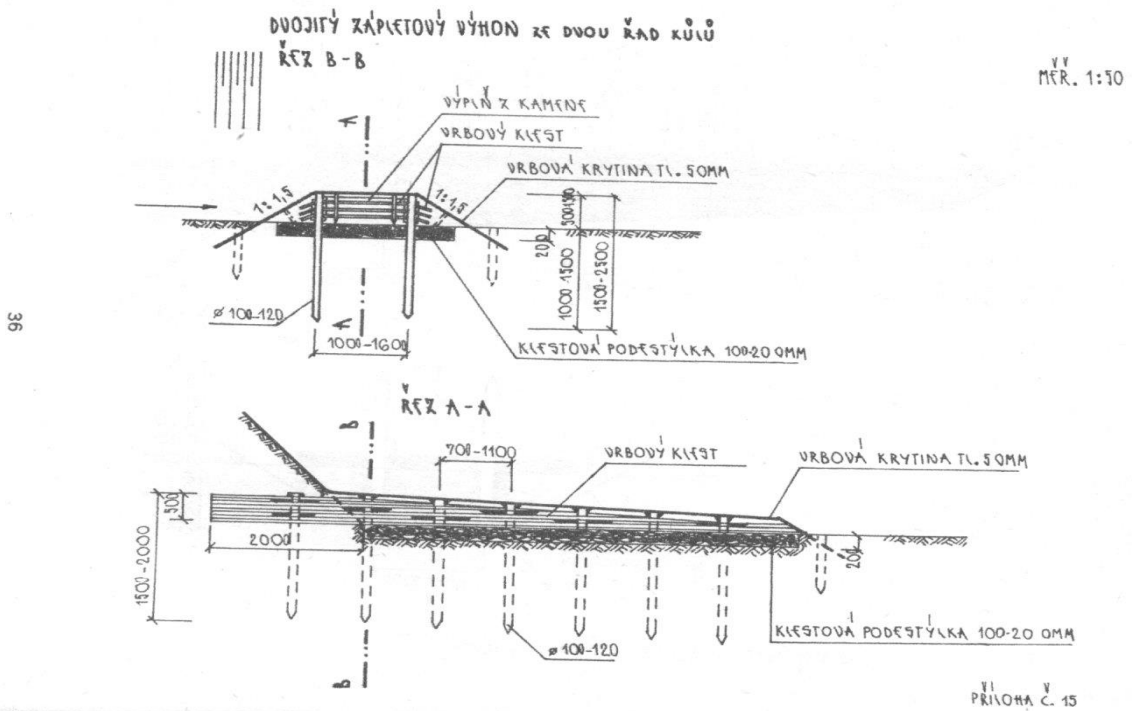

Příloha č.16 - Jednoduchá laťová odháňka z tyčoviny

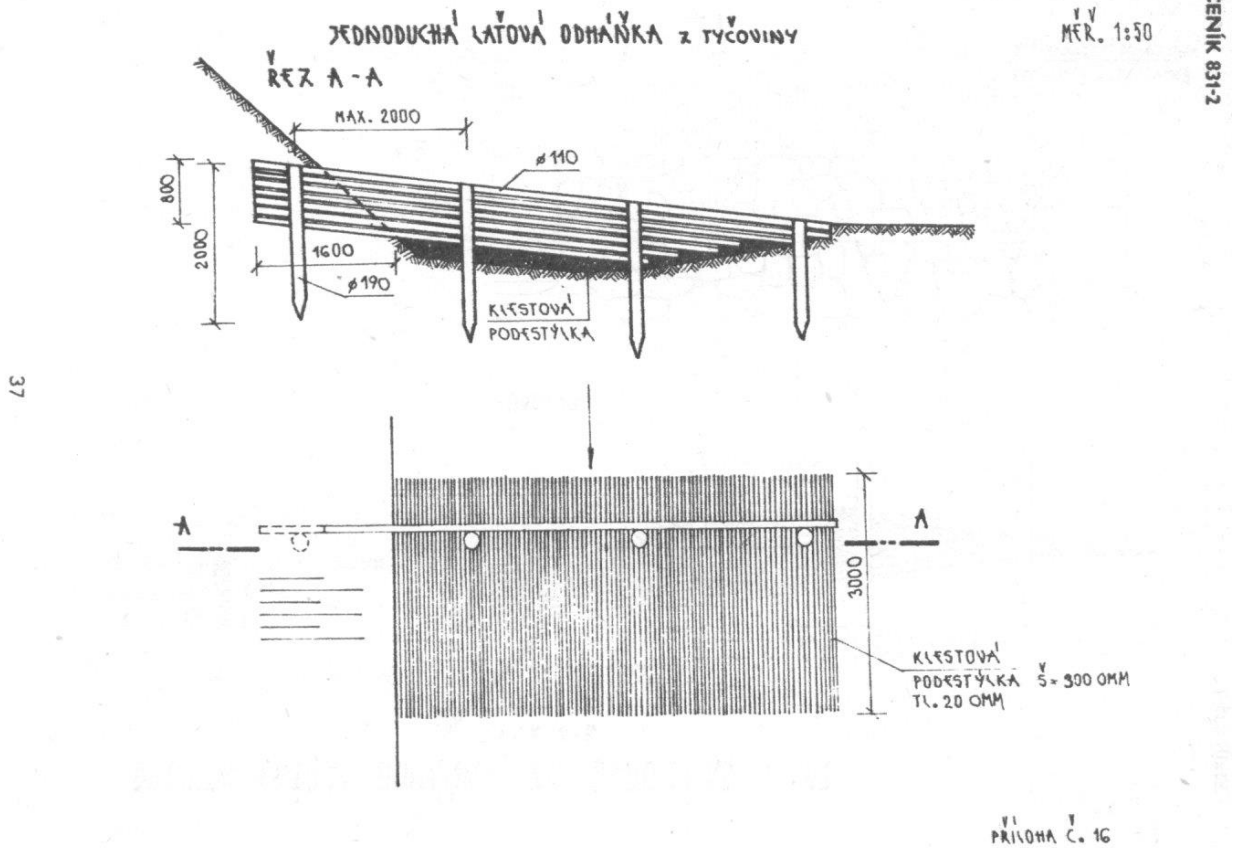

Příloha č.17 - Dvojitá laťová odháňka ze dvou řad pilot

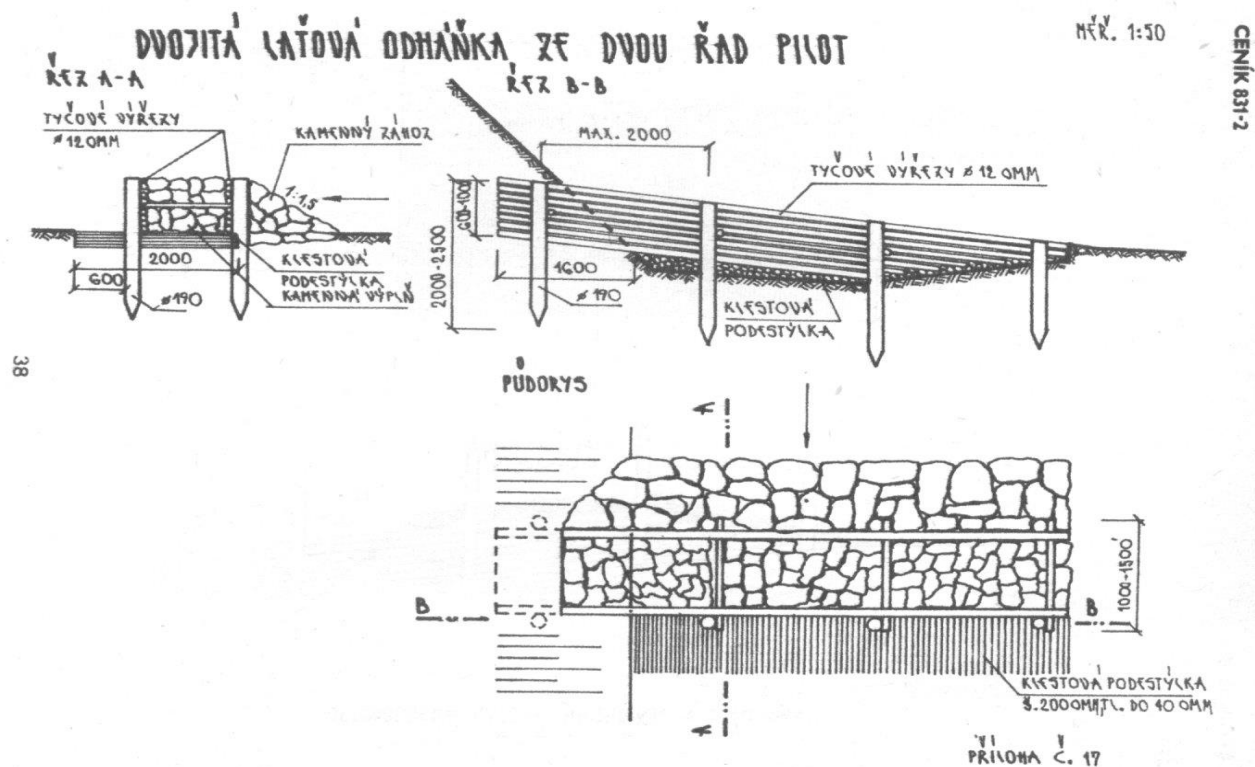

Příloha č.18 - Jednoduchá zápletková odháňka z řady pilot

Příloha č.20 - Zápletová odhánka ve tvaru rovnoramenného trojúhelníka

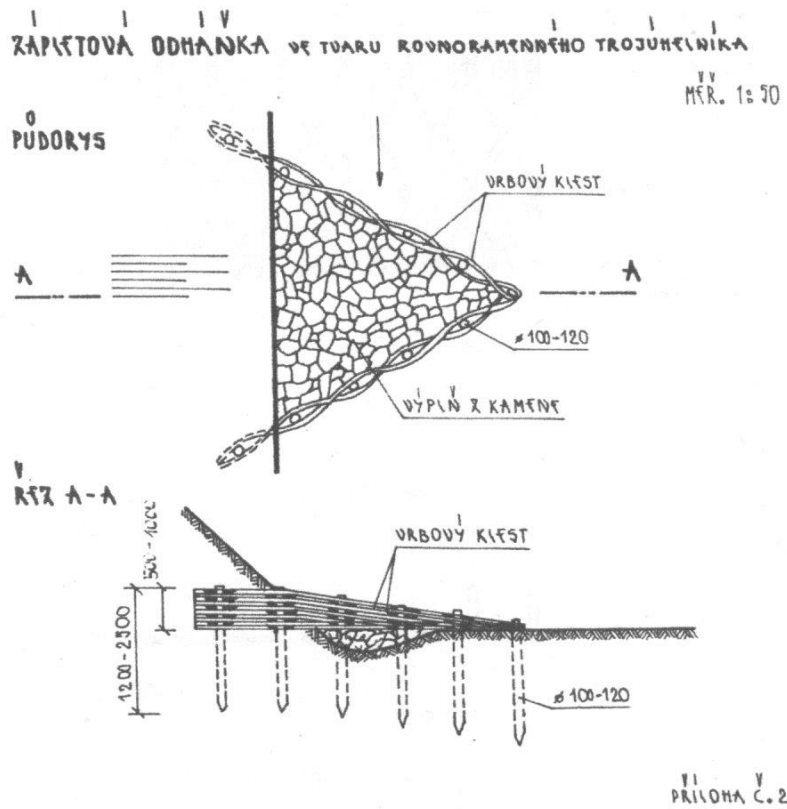

Příloha č.21 - Klestová podestýlka

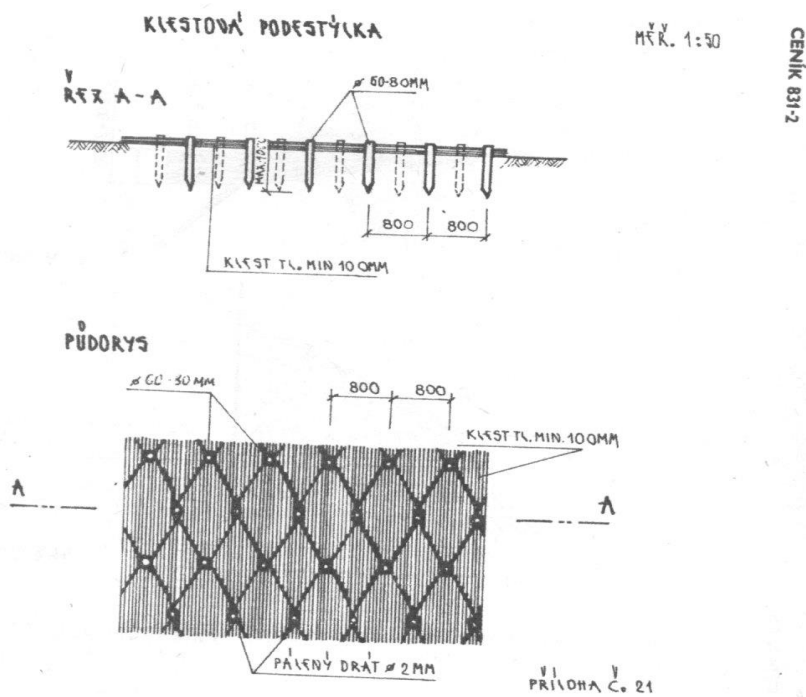

Příloha č.22 - Klejonáž ve stržích

43

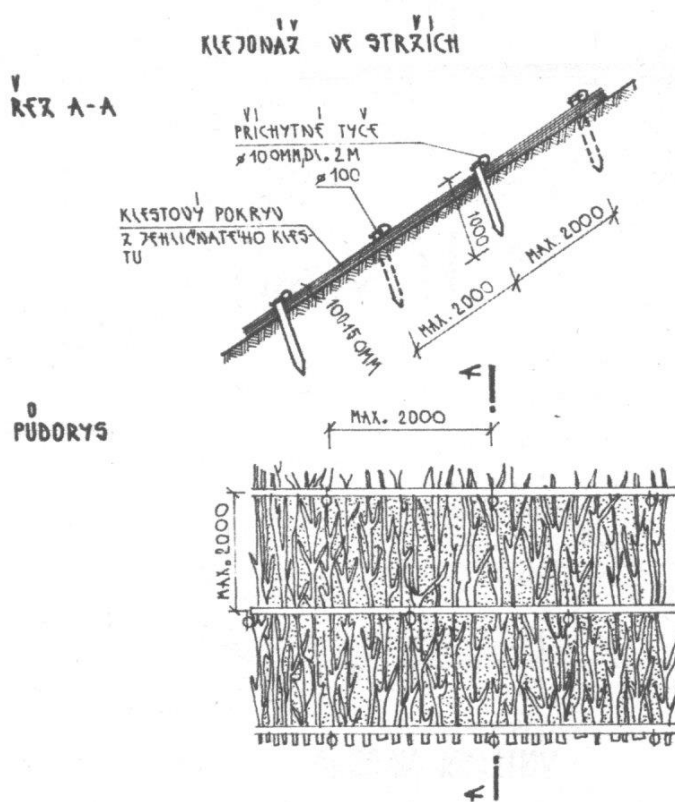

Příloha č.23 - Vrbová krytina

44

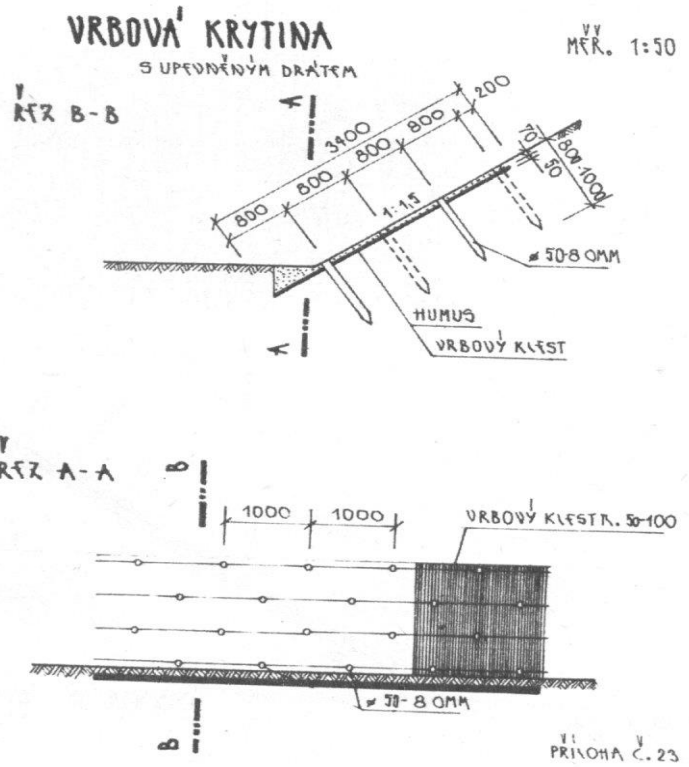

Příloha č.24 - Vrbová krytina s povázkami

45

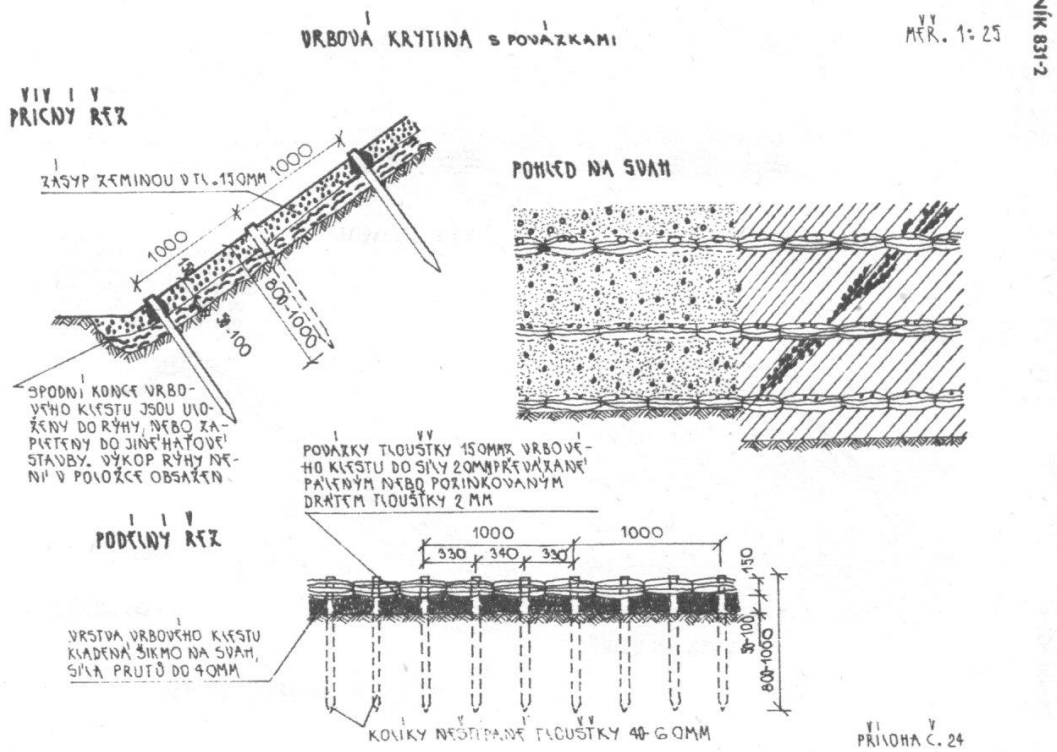

Příloha č.25 - Vrbová krytina s plůtky

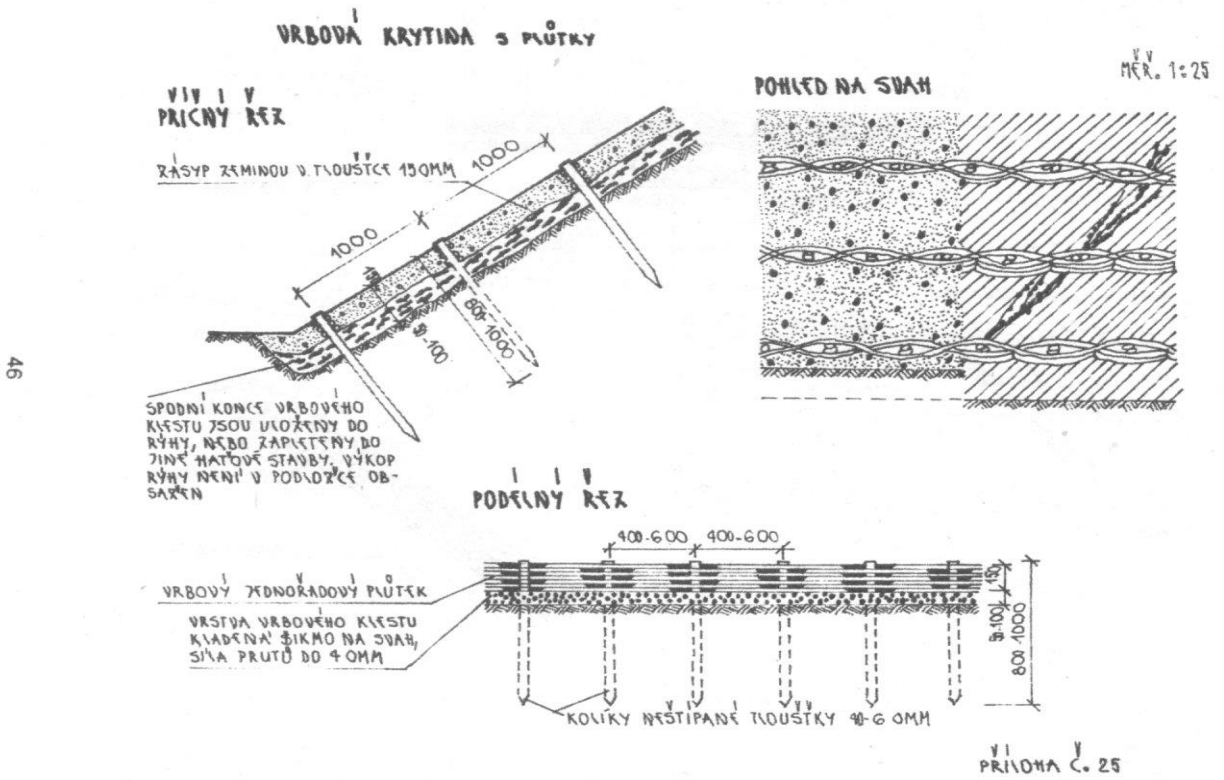

46

CENÍK 831-2

Příloha č.26 - Oživený srub

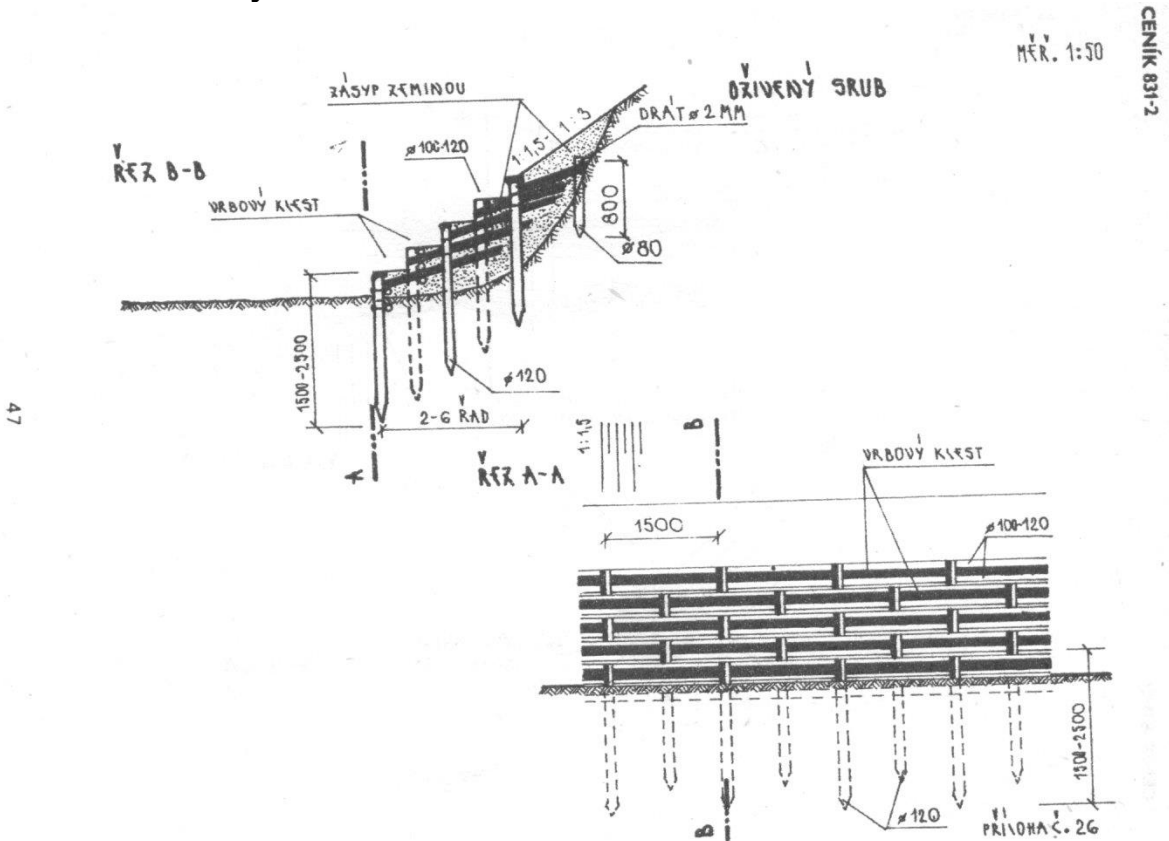

47

CENÍK 831-2

Příloha č.27 – Povázka

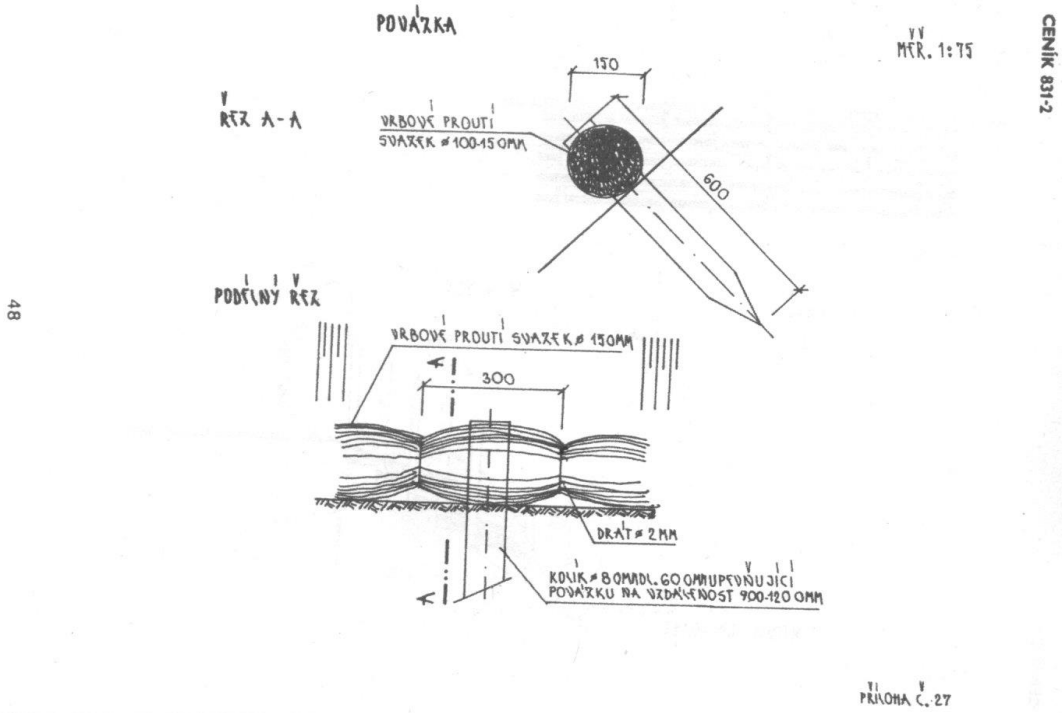

Příloha č.28 - Garnisáž ve stržích

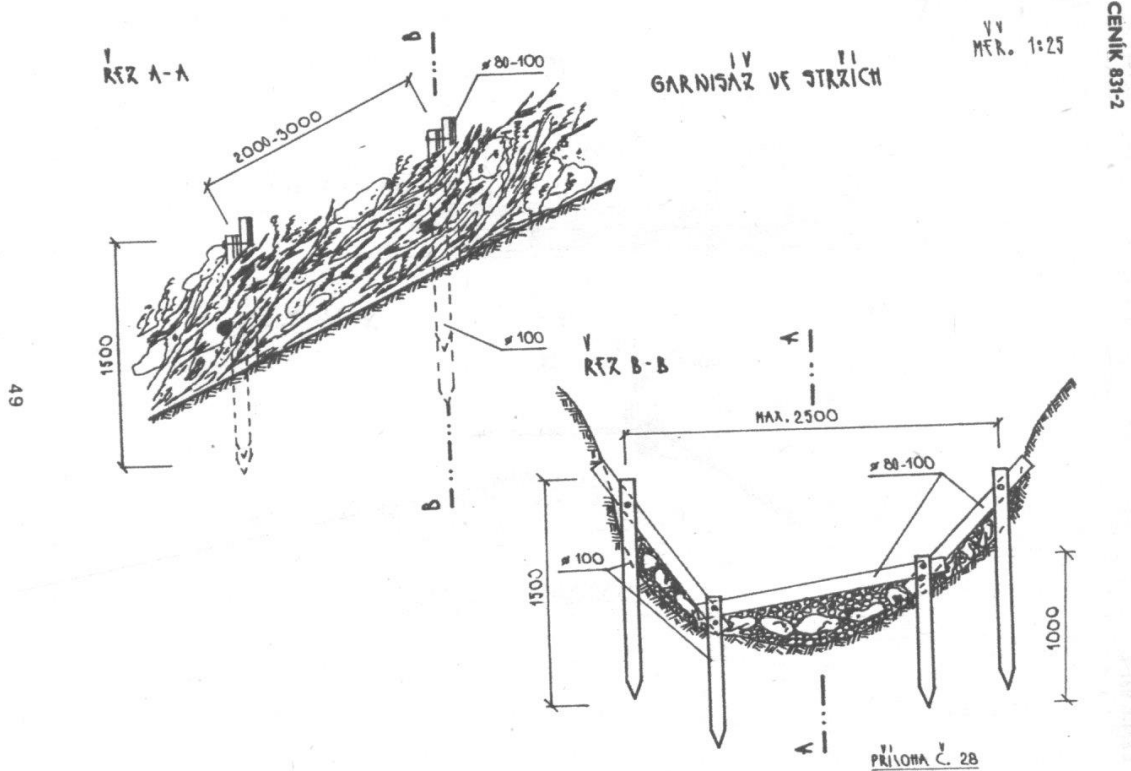

Příloha č.29 - Haťový válec

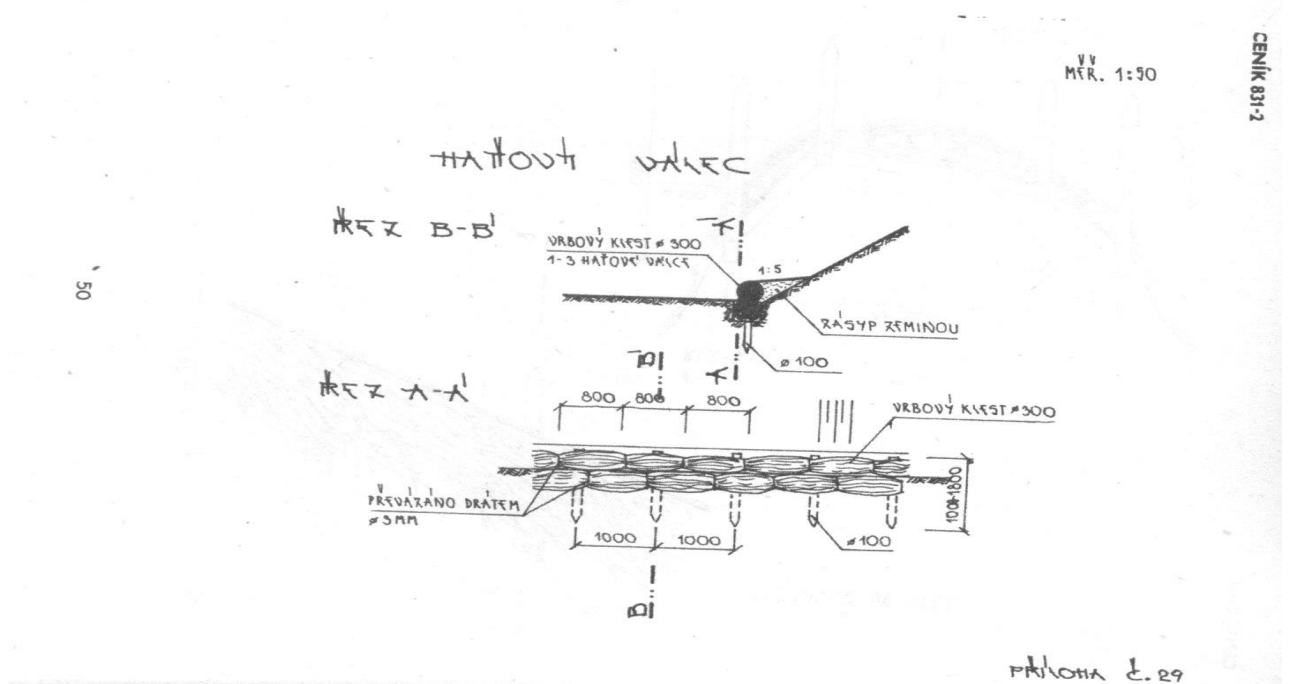

Příloha č.30 - Haťošťerkový válec uložený mezi dvě řady pilot

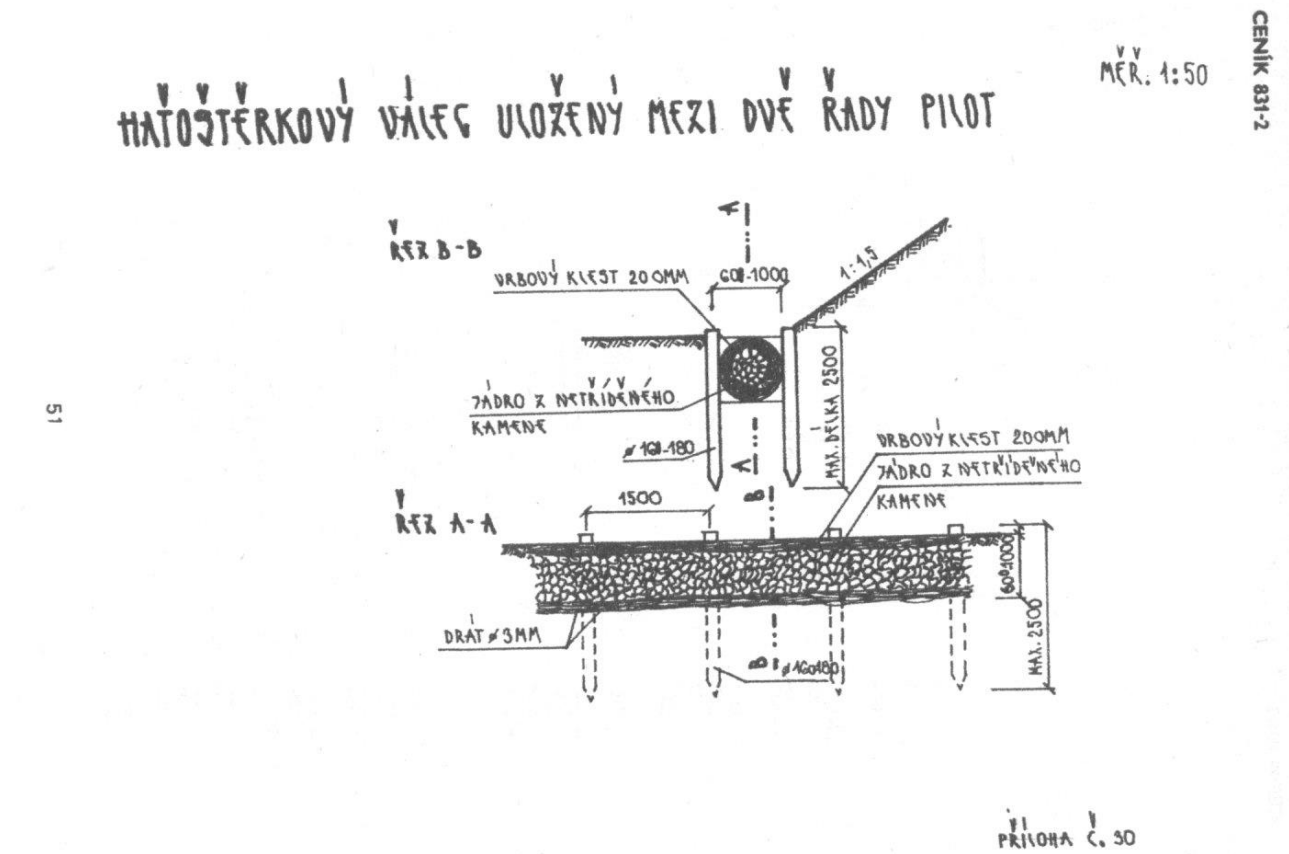

Příloha č.31 - Haťošťerkový válec uložený k jedné řadě pilot

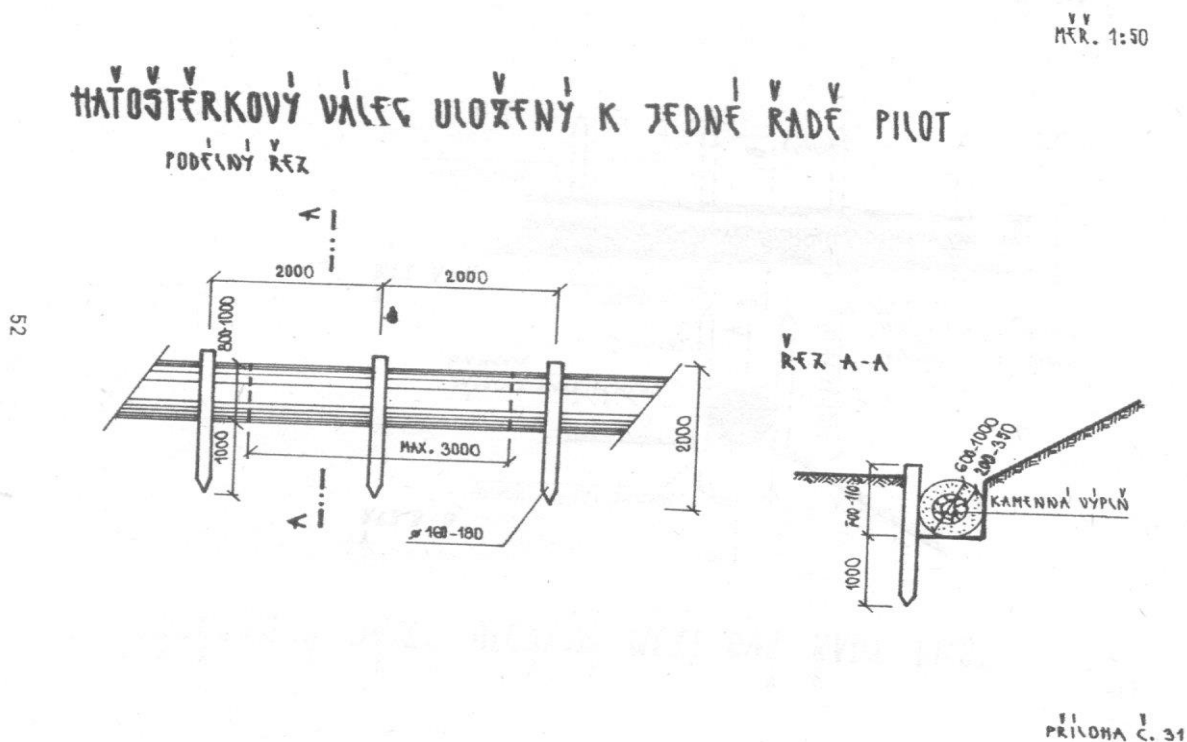

Příloha č.32 - Haťová podélná nebo příčná konstrukce (typ slezský)

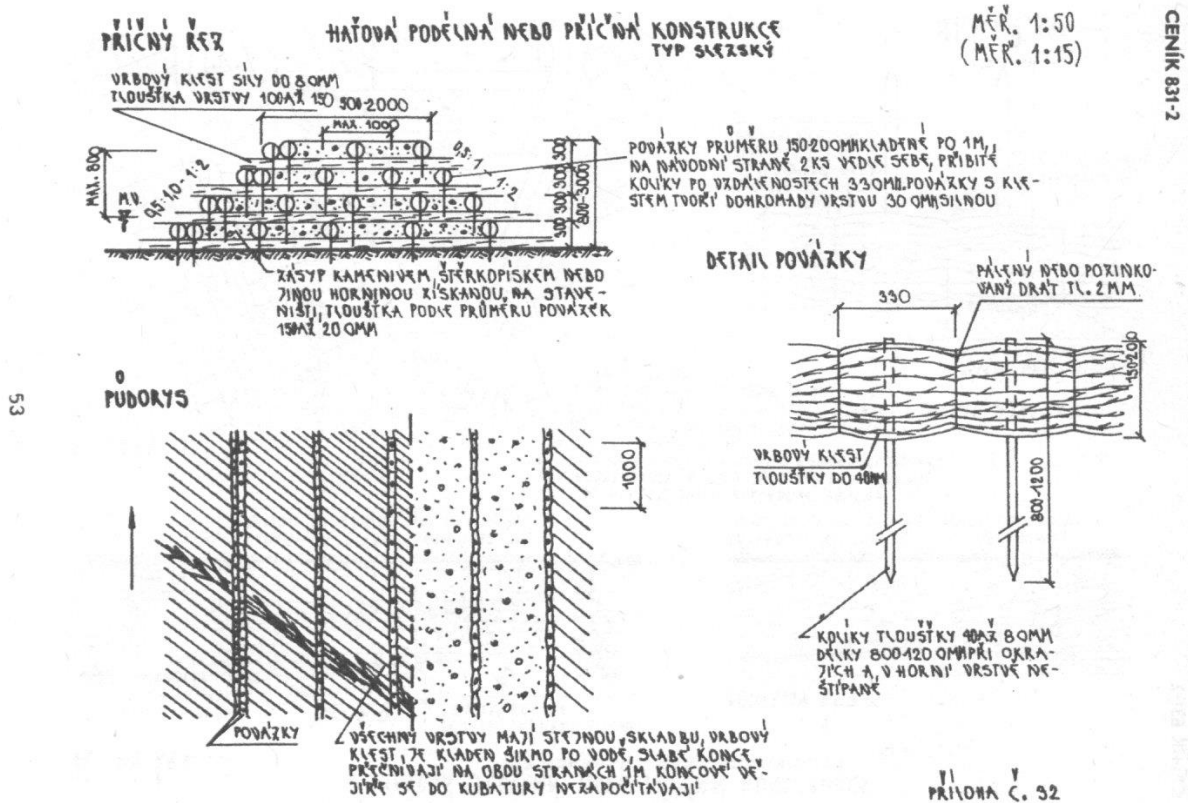

Příloha č.33 - Haťová podélná nebo příčná konstrukce (typ moravský nebo bukovinový)

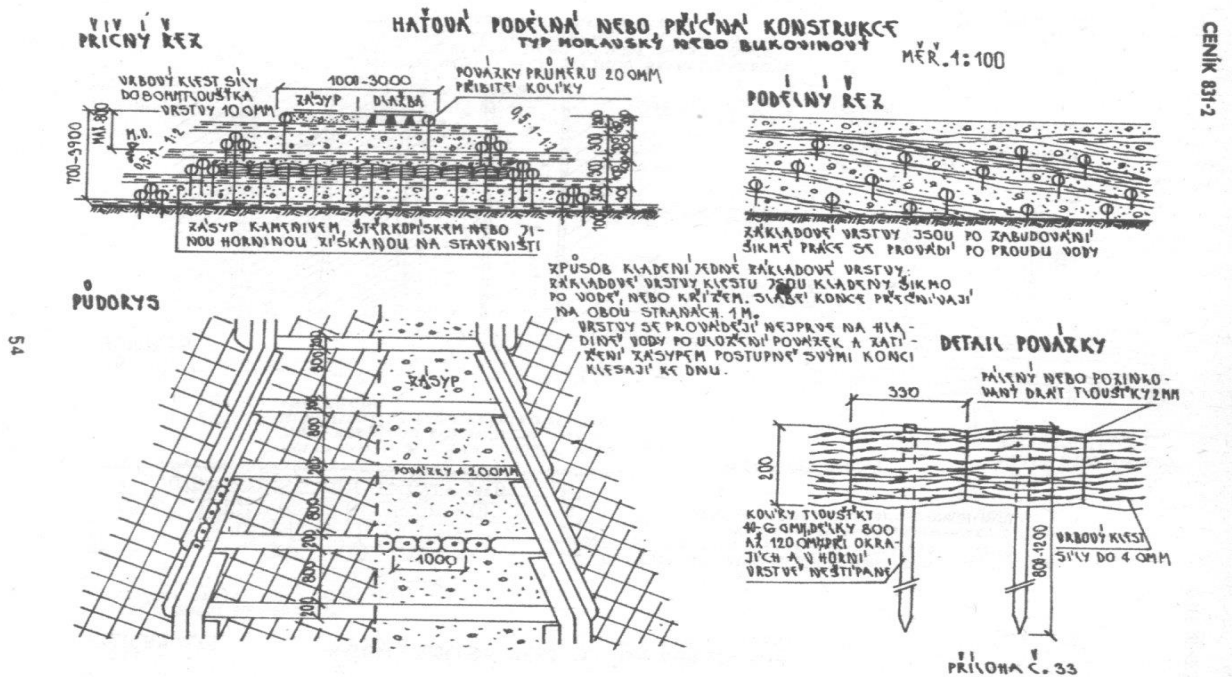

Příloha č.34 - Haťová nebo klestová výplň výmolů toku

CENÍK 831-2

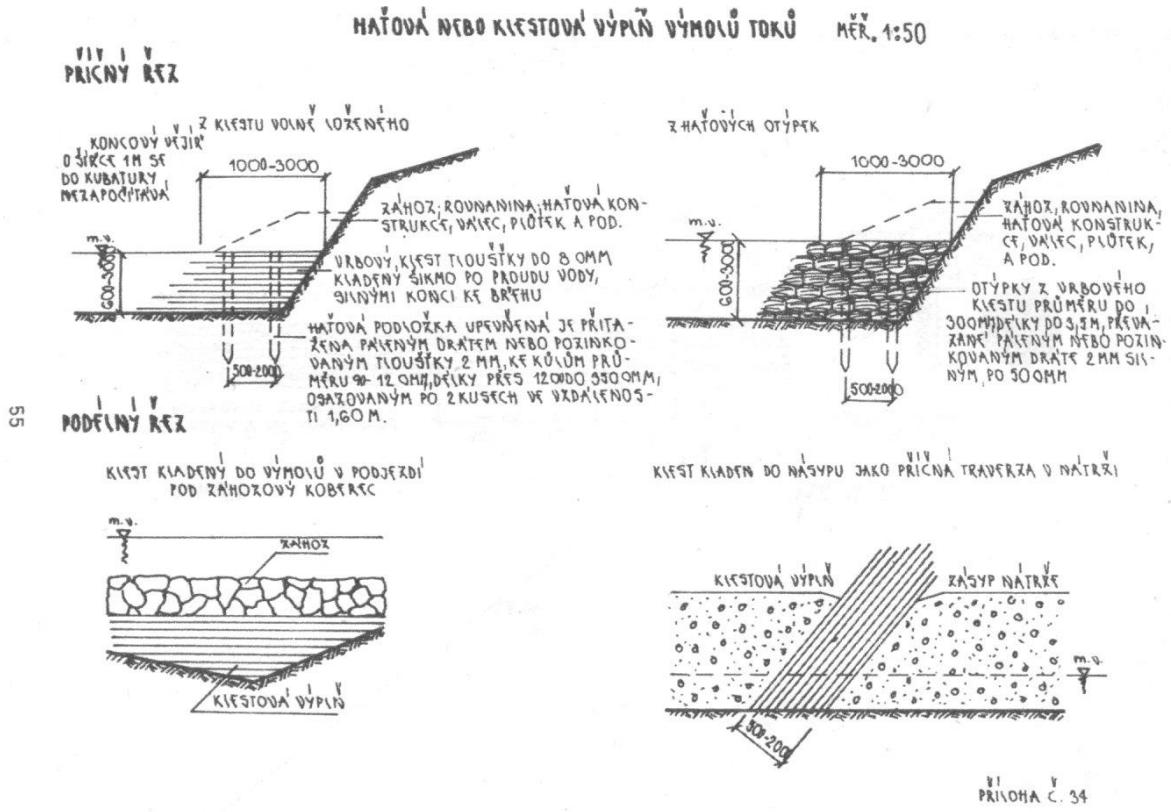

Příloha č.35 – Hatě

VV MĚR. 1:25

CENÍK 831-2

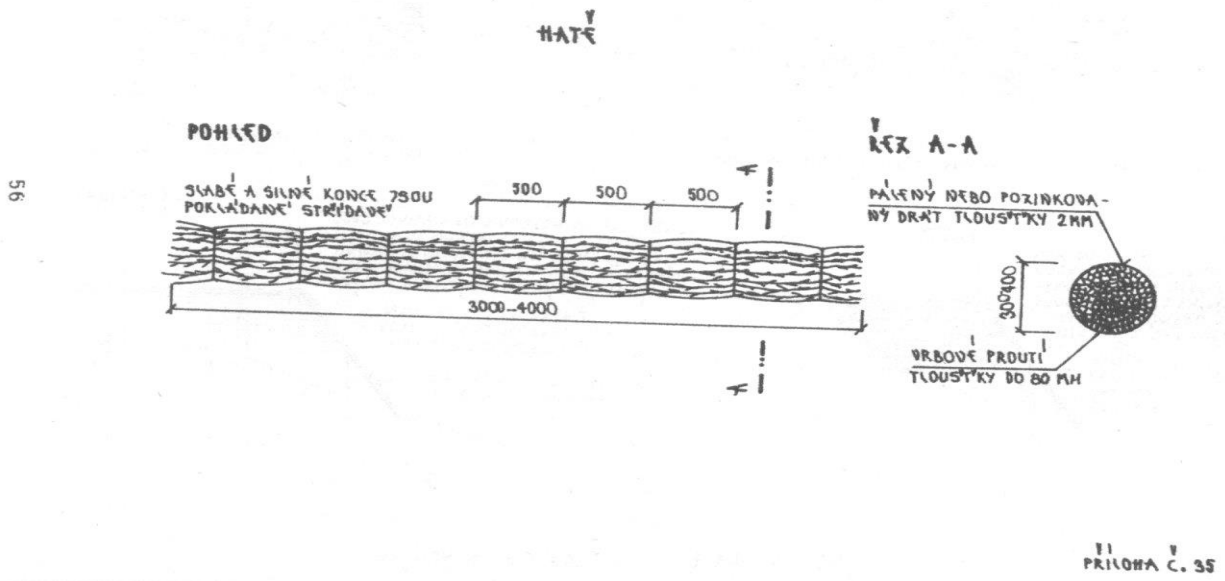

Příloha č.36 - Prám dřevěný jednoduchý

PRÁM DŘEVĚNÝ JEDNODUCHÝ

VV
MÉR. 1:50

CENÍK 831-2

ŘEZ B-B

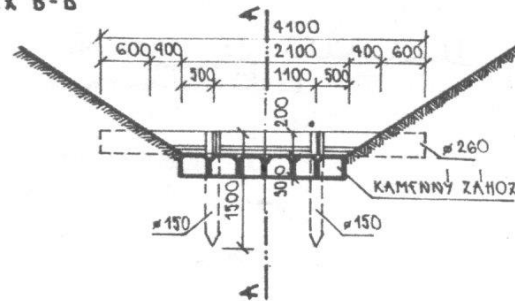

ŘEZ A-A

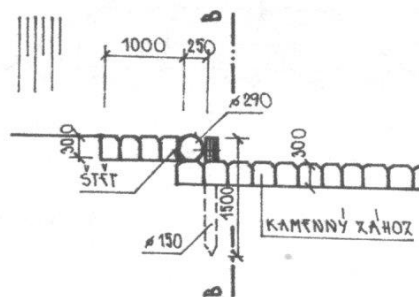

VI
PŘÍLOHA Č. 36

57

Příloha č.37 - Prám dřevěný dvojitý

PRÁM DŘEVĚNÝ DVOJITÝ

VV
MÉR. 1:50

CENÍK 831-2

ŘEZ B-B

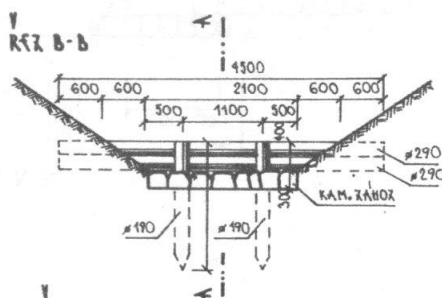

ŘEZ A-A

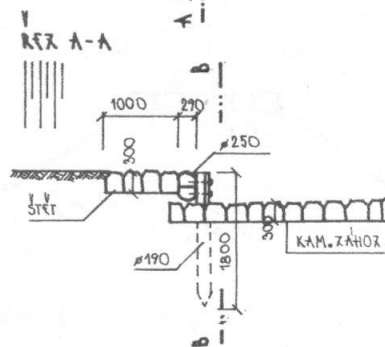

VI
PŘÍLOHA Č. 37

58

Příloha č.38 – Spadiště

59

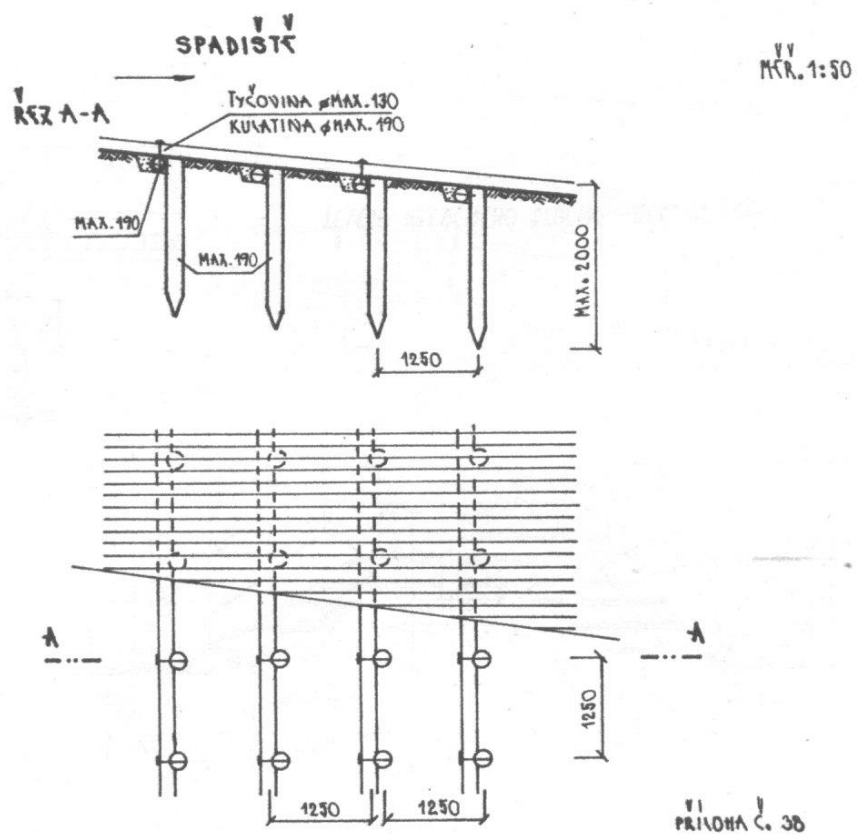

Příloha č.39 - Těleso dřevěného stupně

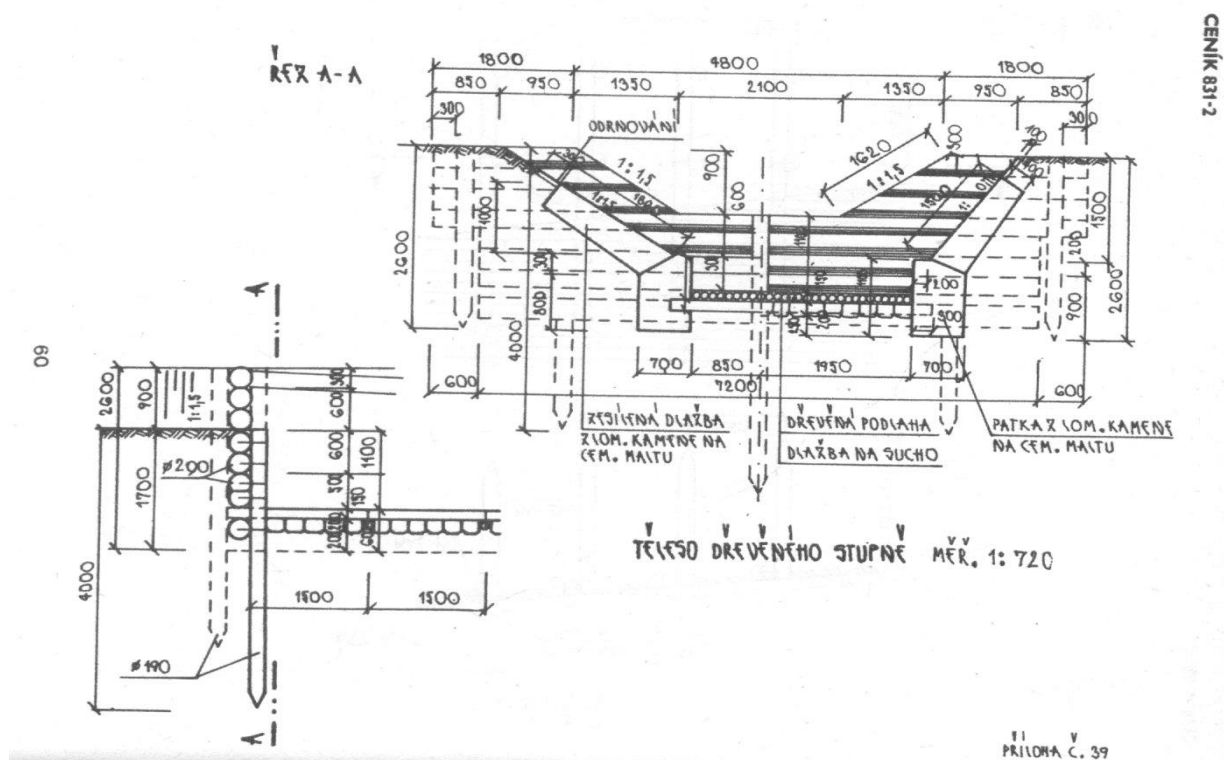

Příloha č.40 - Těleso srubového stupně

